



Dell™ Latitude™ E6500 Servicehåndbok

Feilsøking
Før du arbeider inne i datamaskinen
Basisenhet
Hengseldeksler
Harddisk
WLAN/WiMax-kort
WWAN-kort
WPAN/UWB-kort
Flash Cache-moduler
Vifte
Prosessorkjøleenhet
Prosessormodul
Minne
Klokkebatteri
Optisk stasjon
LED-deksel
Tastatur
Deksel for høyre høvtaler og fingeravtrykkleser
Håndstøtte
Kortkasse
Hovedkortenhet
I/U-kort
Modemet
Likestrømmodul
Skjerm
Oppdater BIOS

OBS!, merknader og advarsler

-  **OBS!** Et OBS!-avsnitt inneholder viktig informasjon som gjør at du kan bruke datamaskinen mer effektivt.
-  **MERKNAD:** En MERKNAD angir enten potensiell fare for maskinvaren eller tap av data og forteller hvordan du kan unngå problemet.
-  **ADVARSEL:** En ADVARSEL angir en potensiell fare for skade på eiendom, personskade eller dødsfall.

Hvis du kjøpte en datamaskin i serien DELL™ n, gjelder ikke eventuelle referanser i dette dokumentet til operativsystemet Microsoft® Windows®.

Informasjonen i dette dokumentet kan endres uten varsel.
© 2008-2009 Dell Inc. Med enerett.

All form for reproduksjon uten skriftlig tillatelse fra Dell Inc. er strengt forbudt.

Varemerker som brukes i denne teksten: *Dell*, *DELL*-logoen og *Latitude* er varemerker for Dell Inc.; *Microsoft*, *Windows*, *Windows Vista* og *Windows Start*-knapplogoen er enten varemerker eller registrerte varemerker for Microsoft Corporation i USA og/eller andre land; *Bluetooth* er et registrert varemerke for Bluetooth SIG Inc.

Andre varemerker og varenavn kan brukes i dette dokumentet som en henvisning til institusjonene som innehar rettighetene til merkene og navnene, eller til produktene. Dell Inc. fraskriver seg enhver eierinteresse for varemerker og varenavn som ikke er deres egne.

Modell PP30L

September 2009 Rev. A02

[Tilbake til innholdssiden](#)

Basisenhet

Dell™ Latitude™ E6500 Servicehåndbok

- [Ta av bunnen på basisenheten](#)
- [Sette på bunnen på basisenheten](#)
- [Ta av basisenheten](#)
- [Sette på basisenheten](#)

Før du arbeider inne i datamaskinen, må du lese sikkerhetsinformasjonen som fulgte med datamaskinen. Hvis du vil ha informasjon om beste praksiser for sikkerhet, kan du se hjemmesiden for etterfølgelse av forskrifter på www.dell.com på www.dell.com/regulatory_compliance.

Ta av bunnen på basisenheten

1. Følg fremgangsmåten under [Før du arbeider inne i datamaskinen](#).
2. Lukk skjermen og snu datamaskinen opp-ned.
3. Løsne M2,5 x 5 mm-festeskruen.
4. Bruk gummiføttene til hjelp, og skyv bunnen på basisenheten bort fra datamaskinen og løft den deretter, for å ta den av.



1	M2,5 x 5 mm-festeskrue	2	gummiføtter
3	bunnen på basisenheten		

Sette på bunnen på basisenheten

1. Skyv bunnen på basisenheten på plass.
2. Sett inn M2,5 x 5 mm-festeskruen.

Ta av basisenheten

1. Følg fremgangsmåten i [Før du arbeider inne i datamaskinen](#).
2. Ta av bunnen på basisenheten (se [Ta av bunnen på basisenheten](#)).
3. Ta ut hovedkortet (se [Ta ut hovedkortet](#)).

Sette på basisenheten

1. Sett inn hovedkortet (se [Sette inn hovedkortet](#)).

2. Sett på bunnen på basisenheten (se [Sette på bunnen på basisenheten](#)).

[Tilbake til innholdssiden](#)

[Tilbake til innholdssiden](#)

Før du arbeider inne i datamaskinen

Dell™ Latitude™ E6500 Servicehåndbok

- [Anbefalte verktøy](#)
- [Dette må du vite for din egen sikkerhet](#)
- [Ta ut batteriet](#)
- [Sette inn batteriet](#)

Dette dokumentet inneholder fremgangsmåter for hvordan du tar ut og installerer komponentene i datamaskinen. Med mindre annet er angitt, forutsetter hver fremgangsmåte at:

- 1 Du har utført trinnene i [Før du arbeider inne i datamaskinen](#).
- 1 Du har lest sikkerhetsanvisningene som følger med datamaskinen. Hvis du vil ha informasjon om beste praksiser for sikkerhet, kan du se hjemmesiden for etterfølgelse av forskrifter på www.dell.com på www.dell.com/regulatory_compliance.
- 1 Når du skifter ut en komponent, har du allerede tatt ut originalen, hvis denne var installert.

 **OBS!** Fargen på datamaskinen din og enkelte systemkomponenter kan se annerledes ut enn i dette dokumentet.

Anbefalte verktøy

Fremgangsmåtene i dette dokumentet kan kreve følgende verktøy:

- 1 En liten, vanlig skrutrekker
- 1 En stjerneskrutrekker
- 1 Liten plastspiss
- 1 Oppdatering av BIOS (se webområdet til Dells kundestøtte på support.dell.com)

Dette må du vite for din egen sikkerhet

Bruk følgende sikkerhetsveiledning, for å verne om din egen sikkerhet og beskytte datamaskinen mot potensiell skade.

Før du arbeider inne i datamaskinen, må du lese sikkerhetsinformasjonen som fulgte med datamaskinen. Hvis du vil ha informasjon om beste praksiser for sikkerhet, kan du se hjemmesiden for etterfølgelse av forskrifter på www.dell.com på www.dell.com/regulatory_compliance.

- ➡ **MERKNAD:** Mange reparasjoner skal bare utføres av en sertifisert servicetekniker. Feilsøking og enkle reparasjoner skal bare utføres som autorisert i produktokumentasjonen eller som henvist av service og støtte teamet på Internett eller telefonen. Skade forårsaket av reparasjonsarbeid som ikke er autorisert av Dell, dekkes ikke av garantien. Les og følg sikkerhetsinstruksjonene som følger med produktet.
- ➡ **MERKNAD:** Unngå elektrostatisk utlading. Forbind deg selv til jord med en jordingsstropp rundt håndleddet eller ved å berøre en umalt metallflate med jevne mellomrom, for eksempel en kontakt på baksiden av datamaskinen.
- ➡ **MERKNAD:** Vær forsiktig når du håndterer komponenter og kort. Berør ikke komponentene eller kontaktene på et kort. Hold kortet i kantene eller monteringsbeslaget av metall. Hold komponenter ved å ta tak i kantene, ikke i pinnene.
- ➡ **MERKNAD:** Når du skal koble fra en kabel, må du trekke i kontakten eller strekkavlastningsløkken til kabelen, og ikke i selve kabelen. Hvis kabelkontakten har låsetapper, må du trykke dem innover for å løse ut kontakten. Når du kobler en kabel til eller fra, må du kontrollere at kontaktene vender riktig vei og er riktig innrettet, slik at du unngår skader på kontakten og/eller pinnene i kontakten.

1. Pass på at arbeidsunderlaget er plant og rent, slik at du unngår riper i dekslet.

2. Slå av datamaskinen.

1 I Windows XP, klikker du **Start** → **Slå av** → **Slå av**.

1 I Windows Vista, klikker du **Start**  deretter pil- ikonet og deretter **Slå av**, for å slå av datamaskinen.

 **OBS!** Kontroller at datamaskinen er slått av og ikke er i en strømstyringsmodus. Hvis du ikke kan slå av datamaskinen gjennom operativsystemet, må du trykke og holde av/på-knappen inne i 4 sekunder.

3. Koble datamaskinen og alle tilkoblede enheter fra strømuttakene.

➡ **MERKNAD:** Nettverkskabelen frakobles ved først å koble kabelen fra datamaskinen og deretter trekke ut nettverkskontakten fra veggkontakten.

4. Koble fra alle telefon- eller nettverkskabler fra datamaskinen.

5. Ta ut alle installerte kort.

MERKNAD: For å unngå skader på hovedkortet må du ta batteriet ut av batterirommet før du vedlikeholder datamaskinen.

OBS! For å unngå skade på datamaskinen må du kun bruke batteriet som er laget for denne bestemte Dell-datamaskinen. Bruk ikke batterier som er laget for andre Dell-datamaskiner.

6. Snu datamaskinen.

Ta ut batteriet

1. Skyv batteriutløsningssperrene til åpen posisjon. (Sperrene låses på plass).
2. Grip batteriet og skyv det ut av batterirommet.

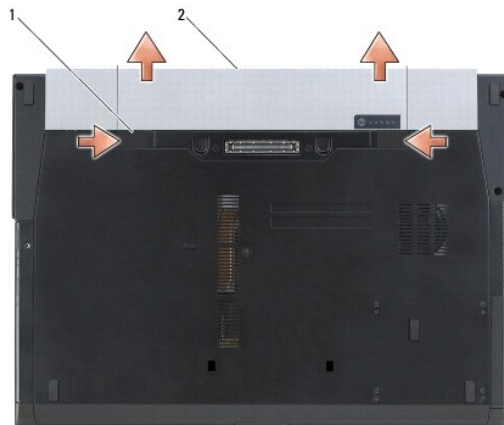

1 batteriutløsningssperrer (2) 2 batteri

3. Snu datamaskinen opp-ned, åpne skjermen og trykk på strømknappen for å jorde hovedkortet.
-

Sette inn batteriet

Når du skal sette inn et batteri, skyver du det inn i batterirommet til det klikkes på plass.

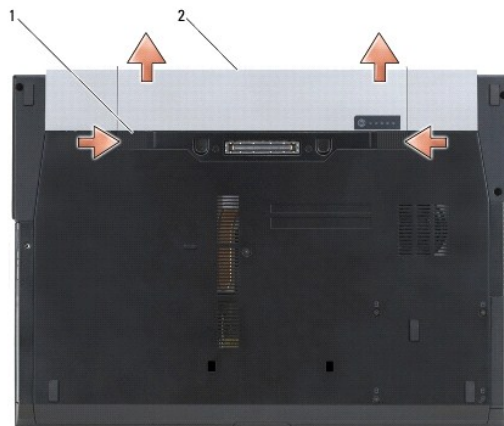

1 batteriutløsningssperrer (2) 2 batteri

Snu datamaskinen opp-ned, åpne skjermen og trykk på strømknappen for å jorde hovedkortet.

[Tilbake til innholdssiden](#)

Oppdatere BIOS

Dell™ Latitude™ E6500 Servicehåndbok

- [Oppdatere BIOS fra CD](#)
- [Oppdatere BIOS fra harddisken](#)

Hvis en CD med BIOS-oppdateringsprogram følger med et nytt hovedkort, må du oppdatere BIOS fra CD-en. Hvis du ikke har en CD med BIOS-oppdateringsprogram, må du oppdatere BIOS fra harddisken.

Oppdatere BIOS fra CD

⚠ **MERKNAD:** Plugg strømadapteren til en strømkilde du vet er i god stand, for å unngå tap av elektrisitet. Hvis du ikke gjør dette, kan systemet bli skadet.

1. Forsikre deg om at strømadapteren er plugget i og at hovedbatteriet er installert på riktig måte.
2. Trykk <F12> før du setter inn CD-en med BIOS-oppdateringsprogrammet, slik at du kan konfigurere datamaskinen til å starte fra CD bare denne ene gangen. Ellers må du gå til programmet for systemkonfigurasjon, for å endre standard oppstartsrekkefølge.
3. Sett inn CD-en med BIOS-oppdateringsprogrammet og slå på datamaskinen.

⚠ **MERKNAD:** Denne prosessen må ikke avbrytes når den først har startet. Det kan medføre skader på systemet.

Følg anvisningene som vises på skjermen. Datamaskinen fortsetter å starte opp, og oppdaterer den nye BIOS-en. Når oppdateringen er fullført, starter datamaskinen automatisk på nytt.

4. Ta CD-en med BIOS-oppdateringsprogrammet ut av stasjonen.
-

Oppdatere BIOS fra harddisken

⚠ **MERKNAD:** Plugg strømadapteren til en strømkilde du vet er i god stand, for å unngå tap av elektrisitet. Hvis du ikke gjør dette, kan systemet bli skadet.

1. Forsikre deg om at strømadapteren er plugget i, at hovedbatteriet er installert på riktig måte og at en nettverkskabel er koblet til.
2. Slå på datamaskinen.
3. Finn den nyeste BIOS-oppdateringsfilen for din datamaskin på support.dell.com.
4. Klikk **Download Now** (last ned nå), for å laste ned filen.
5. Hvis vinduet **Export Compliance Disclaimer** (samsvarsfraskrivelse for eksport) vises, klikker du **Yes, I Accept this Agreement** (Ja, jeg godtar avtalen).

File Download (last ned fil)-vinduet vises.

6. Klikk **Save this program to disk** (lagre programmet til disk), og klikk deretter **OK**.

Save In (lagre i)-vinduet vises.

7. Klikk ned-pilen for å vise menyen **Save In** (lagre i), velg **Desktop** (skrivebord) og klikk deretter **Save** (lagre).

Filen lastes ned til skrivebordet.

8. Klikk **Close** (luk) hvis vinduet **Download Complete** (nedlastingen er fullført) vises.

Filikonet vises på skrivebordet, og har samme tittel som den nedlastede BIOS-oppdateringsfilen.

9. Dobbeltklikk filikonet på skrivebordet, og følg anvisningene på skjermen.
-

[Tilbake til innholdssiden](#)

Kortkasse

Dell™ Latitude™ E6500 Servicehåndbok

- [Ta ut kortkassen](#)
- [Sette inn kortkassen](#)

Ta ut kortkassen

Før du arbeider inne i datamaskinen, må du lese sikkerhetsinformasjonen som fulgte med datamaskinen. Hvis du vil ha informasjon om beste praksiser for sikkerhet, kan du se hjemmesiden for etterfølgelse av forskrifter på www.dell.com på www.dell.com/regulatory_compliance.

1. Følg fremgangsmåten i [Før du arbeider inne i datamaskinen](#).
2. Lukk skjermen og snu datamaskinen opp-ned.
3. Ta av bunnen på basisenheten (se [Ta av bunnen på basisenheten](#)).
4. Ta av hengseldekslene (se [Ta av hengseldekslene](#)).
5. Ta av håndstøtten (se [Ta av håndstøtten](#)).
6. Hvis det er et kort i kassen, må du ta ut kortet.
7. Skru ut de tre M2 x 3 mm-skruene.
8. Press holderen til siden, for å løse den fra hovedkortet, og trekk deretter holderen i motsatt retning, for å ta ut holderen.

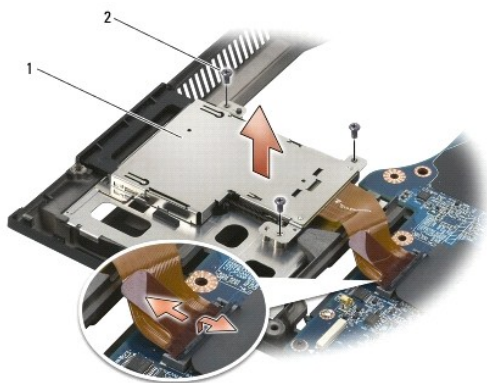

1	kortholder	2	M2 x 3 mm-skruer (3)
---	------------	---	----------------------

Sette inn kortkassen

Før du arbeider inne i datamaskinen, må du lese sikkerhetsinformasjonen som fulgte med datamaskinen. Hvis du vil ha informasjon om beste praksiser for sikkerhet, kan du se hjemmesiden for etterfølgelse av forskrifter på www.dell.com på www.dell.com/regulatory_compliance.

1. Fest én side av holderen, deretter den andre, og sett den på plass.
2. Sett inn de tre M2 x 3 mm-skruene.
3. Sett på håndstøtten (se [Sette på håndstøtten](#)).
4. Sett på hengseldekslene (se [Sette på hengseldekslene](#)).

5. Sett på bunnen på basisenheten (se [Sette på bunnen på basisenheten](#)).

[Tilbake til innholdssiden](#)

Klokkebatteri

Dell™ Latitude™ E6500 Servicehåndbok

- [Ta ut klokkebatteriet](#)
- [Sette inn klokkebatteriet](#)

Ta ut klokkebatteriet

Før du arbeider inne i datamaskinen, må du lese sikkerhetsinformasjonen som fulgte med datamaskinen. Hvis du vil ha informasjon om beste praksiser for sikkerhet, kan du se hjemmesiden for etterfølgelse av forskrifter på www.dell.com på www.dell.com/regulatory_compliance.

- **MERKNAD:** Hvis klokkebatteriet kobles fra hovedkortet uten noen annen strømkilde, vil BIOS bli tilbakestilt til standardkonfigurasjonen, og sanntidsklokken stilles tilbake til monteringsdatoen. Endringer av systemkonfigurasjonen, som brukeren har gjort i BIOS, må legges inn på nytt og systemklokken må stilles.

1. Følg fremgangsmåten i [Før du arbeider inne i datamaskinen](#).
2. Lukk skjermen og snu datamaskinen opp-ned.
3. Ta av bunnen på basisenheten (se [Ta av bunnen på basisenheten](#)).
4. Lirk opp klokkebatteriet, for å frigjøre den dobbeltsidige teipen på bunnen.
5. Løft klokkebatteriet ut av datamaskinen.
6. Koble fra klokkebatterikabelen fra hovedkortet.



1	batterikabelkontakt	2	klokkebatteri
---	---------------------	---	---------------

Sette inn klokkebatteriet

Før du arbeider inne i datamaskinen, må du lese sikkerhetsinformasjonen som fulgte med datamaskinen. Hvis du vil ha informasjon om beste praksiser for sikkerhet, kan du se hjemmesiden for etterfølgelse av forskrifter på www.dell.com på www.dell.com/regulatory_compliance.

1. Koble klokkebatterikabelen til hovedkortet.
2. Sett inn klokkebatteriet i datamaskinen.
3. Hvis du setter tilbake det gamle batteriet, skyver du batteriet under fliken og trykker ned for å feste teipen på undersiden.
Hvis du setter inn et nytt batteri, må du ta av klebeskiktet på baksiden av batteriet og skyve batteriet under fliken. Press, for å feste teipen til bunnen.
4. Sett på bunnen på basisenheten (se [Sette på bunnen på basisenheten](#)).

5. Sett inn batteriet (se [Sette inn batteriet](#)).

[Tilbake til innholdssiden](#)

[Tilbake til innholdssiden](#)

Prosessormodul

Dell™ Latitude™ E6500 Servicehåndbok

- [Ta ut prosessormodulen](#)
- [Sette inn prosessormodulen](#)

Ta ut prosessormodulen

Før du arbeider inne i datamaskinen, må du lese sikkerhetsinformasjonen som fulgte med datamaskinen. Hvis du vil ha informasjon om beste praksiser for sikkerhet, kan du se hjemmesiden for etterfølgelse av forskrifter på www.dell.com på www.dell.com/regulatory_compliance.

1. Følg anvisningene i [Før du arbeider inne i datamaskinen](#).
2. Lukk skjermen og snu datamaskinen opp-ned.
3. Ta av bunnen av datamaskinen (se [Ta av bunnen på basisenheten](#)).
4. Ta ut viften (se [Ta ut viften](#)).
5. Ta ut prosessorkjøleenheten (se [Ta ut prosessorkjøleenheten](#)).



1 | prosessormodul

➔ **MERKNAD:** For å unngå skade på prosessoren må du holde skrutrekkeren vinkelrett på prosessoren når du skrur kamskruen.

6. For å løsne ZIF-sokkelen må du bruke en liten skrutrekker med flatt blad og rotere kamskruen på ZIF-kontakten moturs helt til den når kamsperren.



1 | kamskrue til ZIF-sokkelen | 2 | ZIF-sokkel

➔ **MERKNAD:** For at prosessoren skal avkjøles maksimalt, må du ikke berøre varmeoverføringsområdene på prosessorens kjøleenhet. Olje fra huden din kan redusere varmeplatens kapasitet til å overføre varme.

➔ **MERKNAD:** Når du tar ut prosessormodulen, må du trekke den rett opp. Vær forsiktig så du ikke bøyer pinnene på prosessormodulen.

7. Løft prosessormodulen ut av ZIF-sokkelen.

Sette inn prosessormodulen

Før du arbeider inne i datamaskinen, må du lese sikkerhetsinformasjonen som fulgte med datamaskinen. Hvis du vil ha informasjon om beste praksiser for sikkerhet, kan du se hjemmesiden for etterfølgelse av forskrifter på www.dell.com på www.dell.com/regulatory_compliance.

- ➡ **MERKNAD:** Du må ikke berøre prosessorfoten. Trykk og hold prosessoren nede på underlaget enheten er montert på mens du skrur kamskruen, for å unngå avbrutt kontakt mellom kamskruen og prosessoren.
- ➡ **MERKNAD:** Kontroller at kamlåsen er i helt åpen posisjon før du setter inn prosessormodulen. Du behøver ikke å bruke makt til å sette prosessormodulen i ZIF-sokkelen. En prosessormodul som ikke er riktig plassert, kan føre til at kontakten avbrytes eller kan gi permanent skade på mikroprosessoren og ZIF-sokkelen.
- ☒ **OBS!** Hvis du installerer en ny prosessor, vil du få en ny varmelederenhet med innebygd varmeplate, eller du vil få en ny varmeplate og dokumentasjon som viser riktig installasjonsmåte.

1. Sikt inn hjørnet med pinne 1 på prosessormodulen i forhold til hjørnet med pinne 1 på ZIF-sokkelen, og sett deretter inn prosessormodulen.

☒ **OBS!** Pinne-1-hjørnet på prosessormodulen har en trekant som passer med trekanten på pinne-1-hjørnet på ZIF-sokkelen.

Når prosessormodulen er riktig plassert, er alle fire hjørnene i samme høyde. Hvis et eller flere hjørner av modulen er høyere enn de andre, er ikke modulen riktig satt inn.

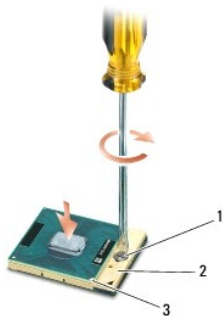

1	kamskrue til ZIF-sokkelen	2	ZIF-sokkel
3	hjørne med pinne 1		

- ➡ **MERKNAD:** For å unngå skade på prosessoren må du holde skrutrekkeren vinkelrett på prosessoren når du skrur kamskruen.

2. Stram ZIF-sokkelen ved å skru kamskruen medurs, for å feste prosessormodulen til hovedkortet.
3. Sett på prosessorkjøleenheten (se [Sette inn prosessorkjøleenheten](#)).
4. Sett inn viften (se [Sette inn viften](#)).
5. Sett på bunnen på basisenheten (se [Sette på bunnen på basisenheten](#)).
6. Sett inn batteriet (se [Sette inn batteriet](#)).

[Tilbake til innholdssiden](#)

[Tilbake til innholdssiden](#)

Prosessorkjøleenhet

Dell™ Latitude™ E6500 Servicehåndbok

- [Ta ut prosessorkjøleenheten](#)
- [Sette inn prosessorkjøleenheten](#)

Før du arbeider inne i datamaskinen, må du lese sikkerhetsinformasjonen som fulgte med datamaskinen. Hvis du vil ha informasjon om beste praksiser for sikkerhet, kan du se hjemmesiden for etterfølgelse av forskrifter på www.dell.com på www.dell.com/regulatory_compliance.

Det er to kjøleløsninger for datamaskinen din:

- 1 Diskret grafikk, som krever to kjøleenheter.
- 1 Integret grafikk (som ikke inkluderer en egen grafikkprosessor), som krever én kjøleenhet.

Ta ut prosessorkjøleenheten

Kjøleenhet for diskret grafikk

Hvis du kjøpte et hovedkort med diskret grafikk, må du følge disse trinnene:

1. Følg anvisningene i [Før du arbeider inne i datamaskinen](#).
2. Lukk skjermen og snu datamaskinen opp-ned.
3. Ta av bunnen på basisenheten (se [Ta av bunnen på basisenheten](#)).
4. Ta ut viften (se [Ta ut viften](#)).
5. Løsne de fire holdeskruene, som holder prosessorkjøleenheten til hovedkortet, i riktig rekkefølge.
6. Løft forsiktig ut skruendeenden på enheten på skrått, og deretter liirk ventilenden på enheten ut av datamaskinen.

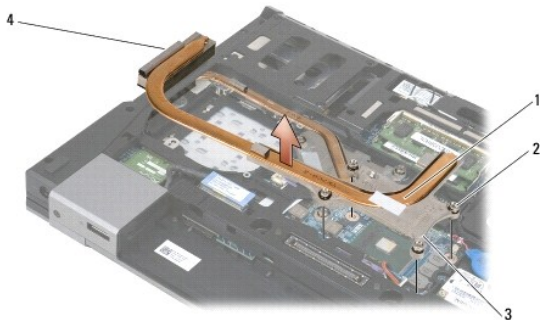

1	prosessorkjøleenhet	2	festeskruer (4)
3	skruendeenden på enheten	4	ventilenden på enheten

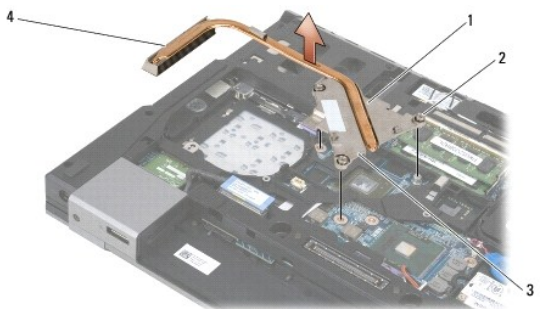

1	prosessorkjøleenhet	2	festeskruer (4)
3	skruendeen på enheten	4	ventilenden på enheten

- Løsne de tre festeskrueene som holder grafikkjøleenheten til hovedkortet.
- Løft forsiktig ut skruendeen på enheten på skrått, og deretter lirer ventilenden på enheten ut av datamaskinen.

Kjøleenhet for integrert grafikk

Hvis du har kjøpt et hovedkort med integrert grafikk, må du følge disse trinnene:

- Følg anvisningene i [Før du arbeider inne i datamaskinen](#).
- Lukk skjermen og snu datamaskinen opp-ned.
- Ta av bunnen på basisenheten (se [Ta av bunnen på basisenheten](#)).
- Ta ut viften (se [Ta ut viften](#)).
- Løsne de fire festeskrueene som holder kjøleenheten til hovedkortet.
- Løft forsiktig ut skruendeen på enheten på skrått, og deretter lirer ventilenden på enheten ut av datamaskinen.

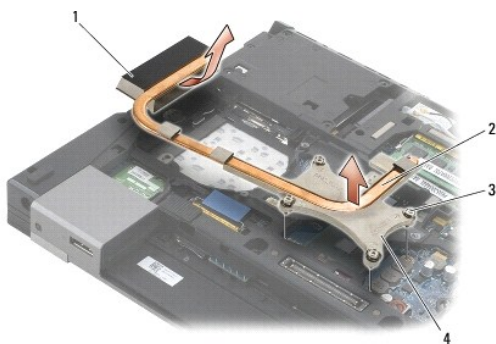

1	ventilende på enheten	2	prosessorkjøleenhet
3	festeskruer (4)	4	skruendeen på enheten

Sette inn prosessorkjøleenheten

Før du arbeider inne i datamaskinen, må du lese sikkerhetsinformasjonen som fulgte med datamaskinen. Hvis du vil ha informasjon om beste praksiser for sikkerhet, kan du se hjemmesiden for etterfølgelse av forskrifter på www.dell.com på www.dell.com/regulatory_compliance.

Kjøleenhet for diskret grafikk

- Sett ventilenden på grafikkvarmelederen på skrått inn i datamaskinen og sikt inn de tre festeskrueene på varmelederen i forhold til skruehullene på hovedkortet.
- Skrue inn de fire festeskrueene som holder prosessorkjøleenheten til hovedkortet, i riktig rekkefølge.
- Sett ventilenden på grafikkvarmelederen på skrått inn i datamaskinen og sikt inn de fire festeskrueene på varmelederen i forhold til skruehullene på hovedkortet.
- Stram de fire festeskrueene som holder prosessorkjøleenheten til hovedkortet, i riktig rekkefølge.
- Sett inn viften (se [Sette inn viften](#)).

6. Sett på bunnen på basisenheten (se [Sette på bunnen på basisenheten](#)).
7. Sett inn batteriet (se [Sette inn batteriet](#)).

Kjøleenhet for integrert grafikk

1. Sett ventilenden på kjøleenheten på skrått inn i datamaskinen og sikt inn de fire festeskrueene på kjøleenheten i forhold til skruehullene på hovedkortet.
2. Stram de fire festeskrueene som holder prosessorkjøleenheten til hovedkortet, i riktig rekkefølge.
3. Sett inn viften (se [Sette inn viften](#)).
4. Sett på bunnen på basisenheten (se [Sette på bunnen på basisenheten](#)).
5. Sett inn batteriet (se [Sette inn batteriet](#)).

[Tilbake til innholdssiden](#)

[Tilbake til innholdssiden](#)

I/U-kort

Dell™ Latitude™ E6500 Servicehåndbok

- [Ta ut I/U-kortet](#)
- [Sette inn I/U-kortet](#)

Ta ut I/U-kortet

Før du arbeider inne i datamaskinen, må du lese sikkerhetsinformasjonen som fulgte med datamaskinen. Hvis du vil ha informasjon om beste praksiser for sikkerhet, kan du se hjemmesiden for etterfølgelse av forskrifter på www.dell.com på www.dell.com/regulatory_compliance.

1. Følg fremgangsmåten i [Før du arbeider inne i datamaskinen](#).
2. Lukk skjermen og snu datamaskinen opp-ned.
3. Ta av bunnen på basisenheten (se [Ta av bunnen på basisenheten](#)).
4. Ta av hengseldekslene (se [Ta av hengseldekslene](#)).
5. Ta av håndstøtten (se [Ta av håndstøtten](#)).
6. Ta ut hovedkortet (se [Ta ut hovedkortet](#)).
7. Ta ut modemet (se [Ta ut modemet](#)).
8. Ta ut de to M2 x 3 mm-skrueene fra I/U-kortet.
9. Ta ut I/U-kortet.

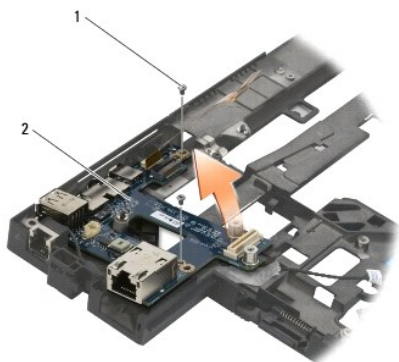

1	M2 x 3 mm-skruer (2)	2	I/U-kort
---	----------------------	---	----------

Sette inn I/U-kortet

Før du begynner med denne prosedyren, må du følge sikkerhetsanvisningene som følger med datamaskinen.

1. Sett I/U-kortet i basisenheten.
2. Sett inn de to M2 x 3 mm-skrueene, for å feste I/U-kortet til basisenheten.
3. Sett inn modemet (se [Sette inn modemet](#)).

4. Sett inn hovedkortet (se [Sette inn hovedkortet](#)).
5. Sett på håndstøtten (se [Sette på håndstøtten](#)).
6. Sett på hengseldekslene (se [Sette på hengseldekslene](#)).
7. Sett på bunnen på basisenheten (se [Sette på bunnen på basisenheten](#)).

[Tilbake til innholdssiden](#)

[Tilbake til innholdssiden](#)

Skjerm

Dell™ Latitude™ E6500 Servicehåndbok

Ta av skjermenheten	Skjerminverter
Sette på skjermenheten	Ta av kamera-/mikrofonenheten
Ta av skjermrammen	Sette på kamera-/mikrofonenheten
Sette på skjermrammen	Ta ut låsekroken
Ta av skjermpanelet	Sette inn låsekroken
Sette på skjermen	Ta av skjermdekslet
Ta av skjermpanelbrakettene	Sette på skjermdekslet
Sette på skjermpanelbrakettene	

 **OBS!** Noen av tegningene kan variere, avhengig av om du bestilte en skjerm med kaldkatodelysrør (CCFL) eller en LED-skjerm.

Ta av skjermenheten

Før du arbeider inne i datamaskinen, må du lese sikkerhetsinformasjonen som fulgte med datamaskinen. Hvis du vil ha informasjon om beste praksiser for sikkerhet, kan du se hjemmesiden for etterfølgelse av forskrifter på www.dell.com på www.dell.com/regulatory_compliance.

1. Følg anvisningene i [Før du arbeider inne i datamaskinen](#).
2. Lukk skjermen og snu datamaskinen opp-ned.
3. Ta av bunnen på basisenheten (se [Ta av bunnen på basisenheten](#)).
4. Ta av hengseldekslene (se [Ta av hengseldekslene](#)).
5. Koble fra skjermkabelen, WPAN-kabelen og modemkabelen.

 **MERKNAD:** Etter at du har løsnet kablene, må du legge kablene mot baksiden og bort fra datamaskinen.

6. Løsne skjermkabelen og trådløskablene (WLAN, WWAN og WPAN).

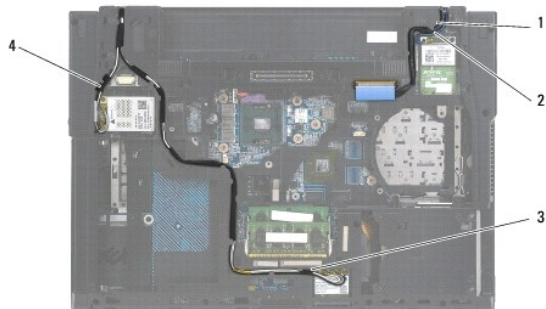

1	skjermkabel	2	WPAN-kabel
3	WLAN-kabel	4	WWAN-kabel

7. Ta ut M2,5 x 5 mm-skrueene fra hver hengsel.



1	M2,5 x 5 mm-skruer (2)
---	------------------------

8. Snu datamaskinen riktig vei.
9. Åpne skjermen til 90 grader og løft skjermenheten fra basisenheten.



1	skjermenhet	2	basisenhet
---	-------------	---	------------

Sette på skjermenheten

Før du arbeider inne i datamaskinen, må du lese sikkerhetsinformasjonen som fulgte med datamaskinen. Hvis du vil ha informasjon om beste praksiser for sikkerhet, kan du se hjemmesiden for etterfølgelse av forskrifter på www.dell.com på www.dell.com/regulatory_compliance.

➔ **MERKNAD:** Etter at du har løsnet kablene, må du legge dem mot baksiden og bort fra basisenheten før du monterer skjermen.

1. Sikt inn skjermhengslene i forhold til hullene i datamaskinbasen og senk skjermen på plass.
2. Sett inn igjen de to M2,5 x 5 mm-skruene på hengslene.
3. Lukk skjermen og snu datamaskinen opp-ned.
4. Før skjermkabelen og trådløskablene (WLAN, WWAN og WPAN) og legg dem under hver av tappene i kabelføringskanalene, inklusive tappene bak på enheten.
5. Koble WWAN-antennekablene til WWAN-kortet og legg eventuelle ubrukte antennekabler i kabelholderne i basisenheten, ved siden av kortsporet.
6. Koble WPAN-antennekablene til WPAN-kortet og legg eventuelle ubrukte antennekabler i kabelholderne i basisenheten, ved siden av kortsporet.
7. Koble WLAN-antennekablene til WLAN-kortet og legg eventuelle ubrukte antennekabler i kabelholderne i basisenheten, ved siden av kortsporet.
8. Sett skjermkabelen inn i skjermkabelkontakten på hovedkortet.
9. Sett på hengseldekslene (se [Sette på hengseldekslene](#)).
10. Sett på bunnen på basisenheten (se [Sette på bunnen på basisenheten](#)).
11. Sett inn batteriet (se [Sette inn batteriet](#)).

Ta av skjermrammen

Før du arbeider inne i datamaskinen, må du lese sikkerhetsinformasjonen som fulgte med datamaskinen. Hvis du vil ha informasjon om beste praksiser for sikkerhet, kan du se hjemmesiden for etterfølgelse av forskrifter på www.dell.com på www.dell.com/regulatory_compliance.

1. Følg anvisningene i [Før du arbeider inne i datamaskinen](#).
2. Ta av skjermenheten (se [Ta av skjermenheten](#)).

- ➡ **MERKNAD:** Du må være ytterst forsiktig når du tar rammen av skjermdekelet, for å unngå å skade rammen.
- ➡ **MERKNAD:** For å løse låsene på venstre og høyre side av skjermrammen, dytter du sidene på skjermrammen *bort eller ut* fra skjermen mens du løfter rammen opp. For å løse låsene langs toppen og bunnen av skjermrammen, trekker du toppen eller bunnen på rammen *mot eller inn* til skjermen mens du løfter rammen opp. Vær spesielt forsiktig med hjørnene, særlig for rammene som brukes med LED-paneler.
- ➡ **MERKNAD:** Vær forsiktig så du ikke skraper skjermen når du tar av rammen.

3. Løft og smett forsiktig løs rammen fra venstre og høyre side, og toppen av bunnen på skjermpanelet.
4. Når alle låsene er løsnet, løfter du skjermrammen fra skjermenheten.

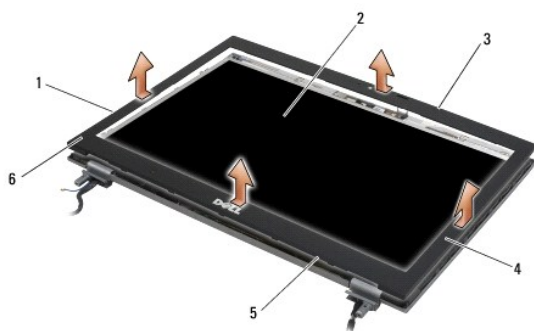

1	venstre side på rammen	2	skjermpanel
3	øverst på rammen	4	høyre side på rammen
5	bunnen på rammen	6	skjermramme

Sette på skjermrammen

Før du arbeider inne i datamaskinen, må du lese sikkerhetsinformasjonen som fulgte med datamaskinen. Hvis du vil ha informasjon om beste praksiser for sikkerhet, kan du se hjemmesiden for etterfølgelse av forskrifter på www.dell.com på www.dell.com/regulatory_compliance.

1. Juster låsekroken på skjermpanelet i forhold til den lille rektangulære åpningen på skjermrammen.
- ➡ **MERKNAD:** For å aktivere låsene på venstre og høyre side av rammen, trekker du rammesidene *mot eller inn* til skjermen mens du presser ned på rammen. For å aktivere låsene langs toppen og bunnen av rammen, dytter du toppen eller bunnen på rammen *bort eller ut* fra skjermen mens du trykker ned på rammen.
2. Begynn i et hjørne og bruk fingrene til forsiktig å smette rammen på plass, for å feste den til skjermen.
3. Sett på skjermenheten (se [Sette på skjermenheten](#)).

Ta av skjermpanelet

Før du arbeider inne i datamaskinen, må du lese sikkerhetsinformasjonen som fulgte med datamaskinen. Hvis du vil ha informasjon om beste praksiser for sikkerhet, kan du se hjemmesiden for etterfølgelse av forskrifter på www.dell.com på www.dell.com/regulatory_compliance.

1. Følg anvisningene i [Før du arbeider inne i datamaskinen](#).
2. Ta av skjermenheten (se [Ta av skjermenheten](#)).
3. Ta av skjermrammen (se [Ta av skjermrammen](#)).
4. Skru ut de fire M2,5 x 5 mm-skruene fra skjermpanelet.

Ta av CCFL-skjermpanelet

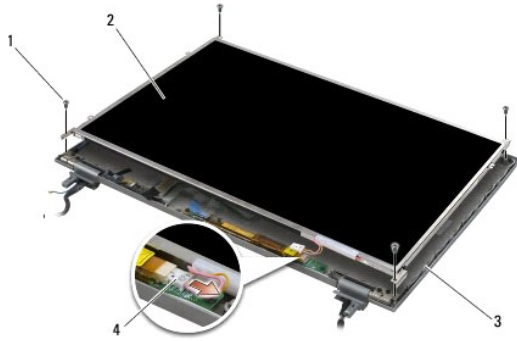

1	M2,5 x 5 mm-skruer (4)	2	skjermpanel
3	skjermdeksel	4	inverterlyskabel

1. Koble inverterlyskabelen fra inverteren.

MERKNAD: Vær forsiktig så du ikke skader skjermen med hengslene og kablene på skjermdekselet.

2. Løft skjermpanelet ut av skjermdekselet og legg skjermpanelet flatt på arbeidsflaten.

3. Koble fra skjermkabelen og klem sammen utløsertappene, for å ta ut kabelen.

4. Ta av brakettene til skjermpanelet, hvis nødvendig (se [Ta av skjermpanelbrakettene](#)).

Ta av LED-skjermpanelet

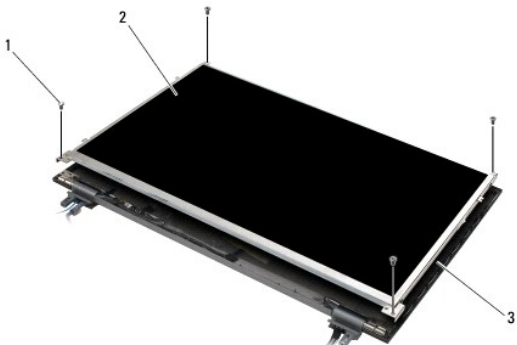

1	M2,5 x 5 mm-skruer (4)	2	skjermpanel
3	skjermdeksel		

MERKNAD: Vær forsiktig så du ikke skader skjermen med hengslene og kablene på skjermdekselet.

1. Løft skjermpanelet ut av skjermdekselet og legg skjermpanelet flatt på arbeidsflaten.

2. Trekk i tappen, for å koble fra skjermkabelen.

Sette på skjermen

Før du arbeider inne i datamaskinen, må du lese sikkerhetsinformasjonen som fulgte med datamaskinen. Hvis du vil ha informasjon om beste praksiser for sikkerhet, kan du se hjemmesiden for etterfølgelse av forskrifter på www.dell.com på www.dell.com/regulatory_compliance.

Sett inn brakettene til skjermpanelet hvis du tok dem ut (se [Sette på skjermpanelbrakettene](#)).

Sette på CCFL-skjermpanelet

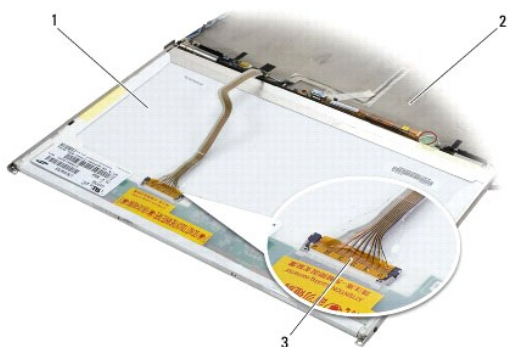

1	skjermpanel	2	skjermdeksel
3	skjermkabel		

1. Sett skjermkabelen inn i kontakten på baksiden av skjermpanelet.
2. Før skjermkabelen rundt sporet på skjermdekselet og sett skjermpanelet på plass.
3. Koble inverterlyskabelen til inverteren.
4. Sett inn de to M2,5 x 5 mm-skruene som holder skjermpanelet til skjermdekselet.
5. Sett på skjermrammen (se [Sette på skjermrammen](#)).
6. Sett på skjermenheten (se [Sette på skjermenheten](#)).

Sett på LED-skjermpanelet

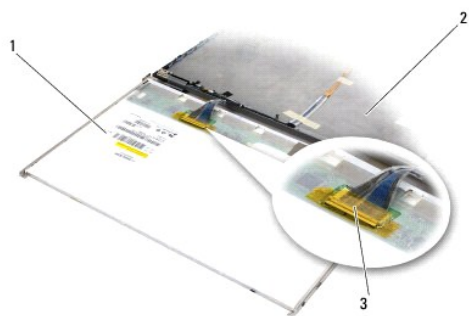

1	skjermpanel	2	skjermdeksel
3	skjermkabel		

1. Sett skjermkabelen inn i kontakten på baksiden av skjermpanelet.
2. Før skjermkabelen rundt sporet på skjermdekselet og sett skjermpanelet på plass.
3. Sett inn de fire M2,5 x 5 mm-skruene som holder skjermpanelet til skjermdekselet.
4. Sett på skjermrammen (se [Sette på skjermrammen](#)).
5. Sett på skjermenheten (se [Sette på skjermenheten](#)).

Ta av skjermpanelbrakettene

1. Ta ut de to M2,5 x 5 mm-skruene (og to plastplugger til CCFL-skjermer) fra skjermpanelbrakettene på sidene av skjermpanelet.
2. Ta av skjermpanelbrakettene.



1	skjermpanel	2	M2,5 x 5 mm-skruer (2)
3	plastplugger (2—kun CCFL-skjermer)	4	skjermpanelbraketter

Sette på skjermpanelbrakettene

 **OBS!** Skjermpanelbrakettene er merket "L" (venstre) og "R" (høyre).

1. Sett på skjermpanelbrakettene.
2. Sett inn de to M2,5 x 5 mm-skruene (og to plastplugger for CCFL-skjermer) på skjermpanelbrakettene.

Skjerminverter

Ta av skjerminverteren

Før du arbeider inne i datamaskinen, må du lese sikkerhetsinformasjonen som fulgte med datamaskinen. Hvis du vil ha informasjon om beste praksiser for sikkerhet, kan du se hjemmesiden for etterfølgelse av forskrifter på www.dell.com på www.dell.com/regulatory_compliance.

1. Følg anvisningene i [Før du arbeider inne i datamaskinen](#).
2. Ta av skjermenheten (se [Ta av skjermenheten](#)).
3. Ta av skjermrammen (se [Ta av skjermrammen](#)).
4. Ta ut de to M2 x 3 mm-skruene fra skjerminverteren.
5. Koble fra de to kontaktene for skjerminverteren.
6. Løft skjerminverteren ut av skjermdekselet.

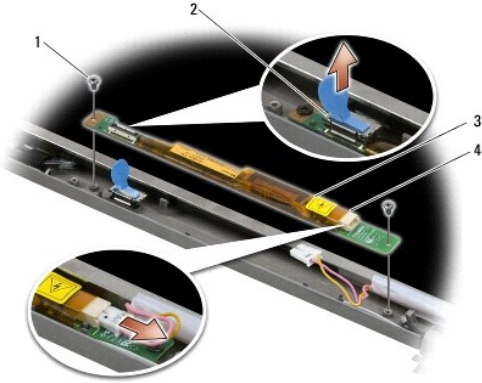

1	M2 x 3 mm-skruer (2)	2	skjerminverterkontakt
3	skjerminverter	4	skjerminverterkontakt

Sette på skjerminverteren

Før du arbeider inne i datamaskinen, må du lese sikkerhetsinformasjonen som fulgte med datamaskinen. Hvis du vil ha informasjon om beste praksiser for sikkerhet, kan du se hjemmesiden for etterfølgelse av forskrifter på www.dell.com på www.dell.com/regulatory_compliance.

1. Koble de to skjerminverterkontaktene til skjerminverteren.
2. Sett inn de to M2 x 3 mm-skrueene som holder skjerminverteren.
3. Sett på skjermrammen (se [Sette på skjermrammen](#)).
4. Sett på skjermenheten (se [Sette på skjermenheten](#)).

Ta av kamera-/mikrofonenheten

Før du arbeider inne i datamaskinen, må du lese sikkerhetsinformasjonen som fulgte med datamaskinen. Hvis du vil ha informasjon om beste praksiser for sikkerhet, kan du se hjemmesiden for etterfølgelse av forskrifter på www.dell.com på www.dell.com/regulatory_compliance.

OBS! Kamera- og mikrofonenheten er ekstrautstyr og fulgte kanskje ikke med din datamaskin.

1. Følg anvisningene i [Før du arbeider inne i datamaskinen](#).
2. Ta av skjermenheten (se [Ta av skjermenheten](#)).
3. Ta av skjermrammen (se [Ta av skjermrammen](#)).
4. Løft den lille koblingsspaken på kamera/mikrofonkabelen.
5. Løsne M2 x 3 mm-holdeskruen og løft forsiktig kamera/mikrofonenheten opp på skrått, og koble fra kamera/mikrofonkabelen.

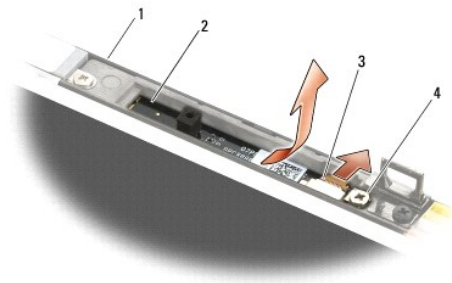

1	skjermdeksel	2	kamera/mikrofonenhet
3	kamera/mikrofonkabel	4	M2 x 3 mm-skrue (1)

Sette på kamera-/mikrofonenheten

Før du arbeider inne i datamaskinen, må du lese sikkerhetsinformasjonen som fulgte med datamaskinen. Hvis du vil ha informasjon om beste praksiser for sikkerhet, kan du se hjemmesiden for etterfølgelse av forskrifter på www.dell.com på www.dell.com/regulatory_compliance.

1. Før kabelkontakten på kamera/mikrofonkabelen inn i kontakten på kamera/mikrofonenheten.
2. Lukk spaken på kontakten på kamera/mikrofonenheten.
3. Vinkle inn og juster kamera/mikrofonenheten i forhold til sporet på skjermdekselet.
4. Stram M2 x 3 mm-skruen som holder kamera/mikrofonenheten til skjermdekselet.
5. Sett på skjermrammen (se [Sette på skjermrammen](#)).
6. Sett på skjermenheten (se [Sette på skjermenheten](#)).

Ta ut låsekroken

Før du arbeider inne i datamaskinen, må du lese sikkerhetsinformasjonen som fulgte med datamaskinen. Hvis du vil ha informasjon om beste praksiser for sikkerhet, kan du se hjemmesiden for etterfølgelse av forskrifter på www.dell.com på www.dell.com/regulatory_compliance.

1. Følg anvisningene i [Før du arbeider inne i datamaskinen](#).
2. Ta av skjermenheten (se [Ta av skjermenheten](#)).
3. Ta av skjermrammen (se [Ta av skjermrammen](#)).
4. Ta ut M2,5 x 5 mm-skruen.
5. Press inn fra fronten og løft stabilisatorpinnene, for å trekke ut.

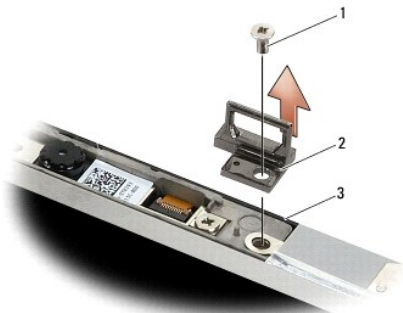

1	M2,5 x 5 mm-skrue	2	låsekrok
3	skjermdeksel		

Sette inn låsekroken

Før du arbeider inne i datamaskinen, må du lese sikkerhetsinformasjonen som fulgte med datamaskinen. Hvis du vil ha informasjon om beste praksiser for sikkerhet, kan du se hjemmesiden for etterfølgelse av forskrifter på www.dell.com på www.dell.com/regulatory_compliance.

1. Plasser låsekroken på skjermdekslet, og sikt inn skruehullene i forhold til dekslet.
 2. Sett inn M2,5 x 5 mm-skruen.
 3. Sett på skjermrammen (se [Sette på skjermrammen](#)).
 4. Sett på skjermenheten (se [Sette på skjermenheten](#)).
-

Ta av skjermdekslet

Før du arbeider inne i datamaskinen, må du lese sikkerhetsinformasjonen som fulgte med datamaskinen. Hvis du vil ha informasjon om beste praksiser for sikkerhet, kan du se hjemmesiden for etterfølgelse av forskrifter på www.dell.com på www.dell.com/regulatory_compliance.

1. Følg anvisningene i [Før du arbeider inne i datamaskinen](#).
2. Ta av skjermenheten (se [Ta av skjermenheten](#)).
3. Ta av skjermrammen (se [Ta av skjermrammen](#)).
4. Ta av skjermpanelet (se [Ta av skjermpanelet](#)).
5. Ta av kameraet og mikrofonen, hvis disse finnes (se [Ta av kamera-/mikrofonenheten](#)).
6. Koble skjermkabelen fra baksiden på skjermpanelet og løft panelet unna.

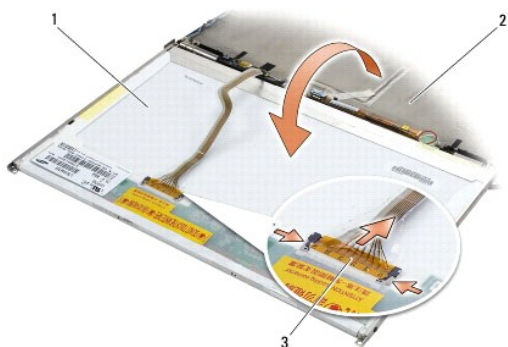

1	skjermpanel	2	skjermdeksel
3	skjermkabel		

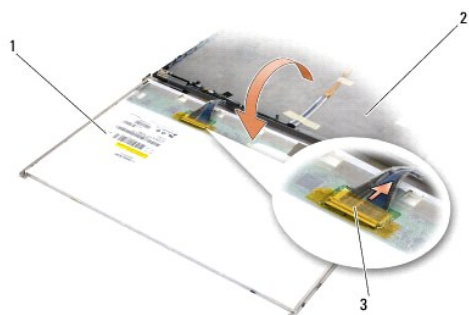

1	skjermpanel	2	skjermdeksel
3	skjermkabel		

Sette på skjermdekslet

Før du arbeider inne i datamaskinen, må du lese sikkerhetsinformasjonen som fulgte med datamaskinen. Hvis du vil ha informasjon om beste praksiser for sikkerhet, kan du se hjemmesiden for etterfølgelse av forskrifter på www.dell.com på www.dell.com/regulatory_compliance.

1. Ta av emballasjen på skjermdekslet.
2. Sett skjermkabelen inn i kontakten på baksiden av skjermpanelet.
3. Sett inn kamera- og mikrofonenheten, hvis du bestilte en med datamaskinen (se [Sette på kamera-/mikrofonenheten](#)).

 **MERKNAD:** Når du setter på skjermpanelet, må du passe på at kabler som ikke er tilkoblet på skjermdekslet, peker bort fra dekslet og ikke blir klemt under panelet.

4. Sett på skjermpanelet (se [Sette på skjermen](#)).
5. Sett på skjermrammen (se [Sette på skjermrammen](#)).
6. Sett på skjermenheten (se [Ta av skjermenheten](#)).

[Tilbake til innholdssiden](#)

[Tilbake til innholdssiden](#)

Vifte

Dell™ Latitude™ E6500 Servicehåndbok

- [Ta ut viften](#)
- [Sette inn viften](#)

Ta ut viften

Før du arbeider inne i datamaskinen, må du lese sikkerhetsinformasjonen som fulgte med datamaskinen. Hvis du vil ha informasjon om beste praksiser for sikkerhet, kan du se hjemmesiden for etterfølgelse av forskrifter på www.dell.com på www.dell.com/regulatory_compliance.

1. Følg anvisningene i [Før du arbeider inne i datamaskinen](#).
2. Lukk skjermen og snu datamaskinen opp-ned.
3. Ta av bunnen på basisenheten (se [Ta av bunnen på basisenheten](#)).
4. Skru ut de tre M2,5 x 5 mm-skrueene som fester viften til datamaskinbasen.
5. Koble fra viftekontakten fra hovedkortet.
6. Løft viften opp i en vinkel, for å fjerne den.

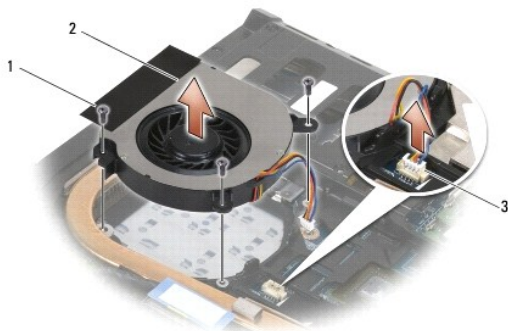

1	M2,5 x 5 mm-skrueer (3)	2	vifte
3	viftekontakt		

Sette inn viften

Før du arbeider inne i datamaskinen, må du lese sikkerhetsinformasjonen som fulgte med datamaskinen. Hvis du vil ha informasjon om beste praksiser for sikkerhet, kan du se hjemmesiden for etterfølgelse av forskrifter på www.dell.com på www.dell.com/regulatory_compliance.

1. Sett viften inn på skrått og trykk ned mens du sikter inn skruehullene i viften med skruehullene i varmelederen.
2. Sett inn de tre M2,5 x 5 mm-skrueene som fester viften til datamaskinbasen.
3. Sett viftekontakten inn i hovedkortkontakten.
4. Sett på bunnen på basisenheten (se [Sette på bunnen på basisenheten](#)).

[Tilbake til innholdssiden](#)

[Tilbake til innholdssiden](#)

Flash Cache-moduler

Dell™ Latitude™ E6500 Servicehåndbok

- [Ta ut en FCM](#)
- [Sette inn et FCM-kort](#)

Før du arbeider inne i datamaskinen, må du lese sikkerhetsinformasjonen som fulgte med datamaskinen. Hvis du vil ha informasjon om beste praksiser for sikkerhet, kan du se hjemmesiden for etterfølgelse av forskrifter på www.dell.com på www.dell.com/regulatory_compliance.

Flash Cache-moduler (FCM) er interne minnekort, som bidrar til å forbedre ytelsen til datamaskinen. Du kan installere FCM i WWAN- eller WPAN-minikortsporet.

OBS! FCM er bare kompatible med operativsystemet Windows Vista®.

Hvis du bestilte et FCM-kort med datamaskinen, er det allerede installert.

Ta ut en FCM

1. Følg fremgangsmåten i [Før du arbeider inne i datamaskinen](#).
2. Lukk skjermen og snu datamaskinen opp-ned.
3. Ta av bunnen på basisenheten (se [Ta av bunnen på basisenheten](#)).
4. Ta av venstre hengseldeksel (se [Ta av hengseldekslene](#)).
5. Ta ut M2 x 3 mm-skruen fra FCM-kortet.

Kortet løses ut i en 45-graders vinkel.

6. Skyv FCM-kortet i 45-graders vinkel ut av kontakten.

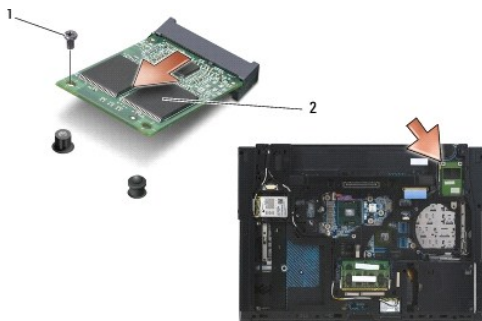

1	M2 x 3 mm-skruer	2	WPAN/UWB/FCM-kort
---	------------------	---	-------------------

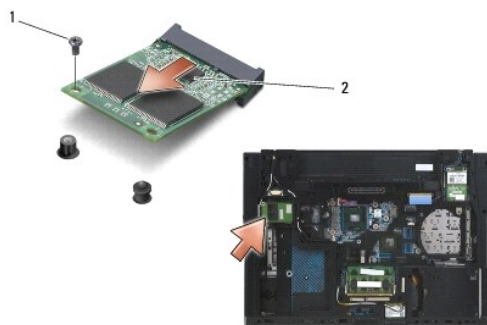

1	M2 x 3 mm-skruer	2	WWAN/FCM-kort
---	------------------	---	---------------

Sette inn et FCM-kort

➡ **MERKNAD:** Kontaktene er laget slik at kortet må settes riktig inn. Hvis du føler motstand, må du kontrollere kontaktene på kortet og hovedkortet og innrette kortet på nytt.

➡ **MERKNAD:** For å unngå skade på FCM-kortet må du forsikre deg om at ikke kablene er under kortet når du setter kortet på plass.

➡ **MERKNAD:** Minikortsporet har WPAN/UWB/FCM preget inne i sporet. Ikke installer FCM-kort i noe annet minikortspor.

1. Skyv FCM-kortet inn i kontakten.
2. Trykk kortet ned til justeringspinnen og hold det på plass.
3. Sett inn skruen i FCM-kortet.
4. Sett på venstre hengseldeksel (se [Sette på hengseldekslene](#)).
5. Sett på bunnen på basisenheten (se [Sette på bunnen på basisenheten](#)).
6. Sett inn batteriet (se [Sette inn batteriet](#)).

[Tilbake til innholdssiden](#)

[Tilbake til innholdssiden](#)

Harddisk

Dell™ Latitude™ E6500 Servicehåndbok

- [Ta ut harddisken](#)
- [Sette inn harddisken](#)

OBS! Dell garanterer ikke kompatibilitet og tilbyr heller ikke kundestøtte for harddisker som er kjøpt fra andre leverandører enn Dell.

Ta ut harddisken

Før du arbeider inne i datamaskinen, må du lese sikkerhetsinformasjonen som fulgte med datamaskinen. Hvis du vil ha informasjon om beste praksiser for sikkerhet, kan du se hjemmesiden for etterfølgelse av forskrifter på www.dell.com på www.dell.com/regulatory_compliance.

Du må ikke berøre metallkabinettet på harddisken hvis du tar den ut av datamaskinen mens den er varm.

- ➔ **MERKNAD:** For å unngå tap av data må du slå av datamaskinen før du tar ut harddisken. Du må ikke ta ut harddisken mens datamaskinen er på eller i sovemodus.
- 🔪 **OBS!** Harddisker er ekstremt skjøre. Vær varsom når du håndterer harddisken.

Slik tar du ut harddisken fra harddiskrommet:

1. Følg fremgangsmåten i [Før du arbeider inne i datamaskinen](#).
2. Sett datamaskinen opp-ned på et rent, flatt underlag.

➔ **MERKNAD:** Når harddisken ikke er i datamaskinen, må den lagres i beskyttende antistatisk emballasje.

3. Ta av bunnen på basisenheten (se [Ta av bunnen på basisenheten](#)).

🔪 **OBS!** Du kan ta ut harddisken uten å ta av bunnen på basisenheten. Men hvis du tar ut mer enn bare harddisken, må du ta av bunnen på basisenheten først.

4. Ta ut de fire M3 x 3 mm-skruene (markert med en "H") som holder harddisken.
5. Skyv harddisken ut av datamaskinen.

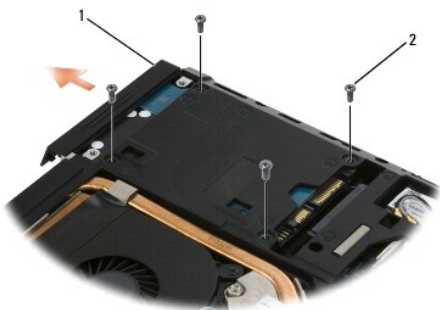

1	harddisk	2	skruer M3 x 3 mm (4)
---	----------	---	----------------------

6. Ta skruen ut av rammen og ta rammen av harddisken.

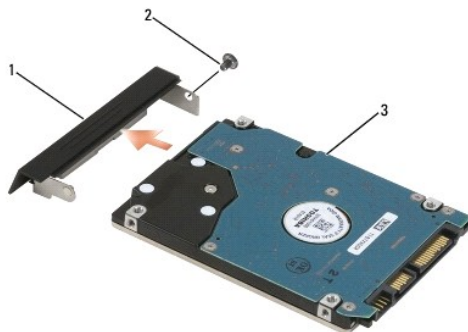

1	harddiskramme	2	M3 x 3 mm skrue
3	harddisk		

Sette inn harddisken

1. Hvis harddisken byttes ut med en ny, må den nye harddisken tas ut av emballasjen.

Oppbevar originalemballasjen til lagring eller eventuell frakt av harddisken.

➔ **MERKNAD:** Bruk fast og jevnt trykk til å skyve harddisken på plass. Hvis du bruker for mye makt, kan du skade kontakten.

2. Skru rammen til harddisken.
3. Skyv harddisken inn i rommet til den sitter fullstendig på plass.
4. Hvis du tok av bunnen på basisenheten, må du sette på denne igjen (se [Sette på bunnen på basisenheten](#)).
5. Sett inn og stram de fire M3 x 3 mm harddiskskruene.
6. Sett inn batteriet.
7. Snu datamaskinen riktig vei, åpne skjermen og start datamaskinen.
8. Hvis du har installert en ny harddiske, må du prøve å starte den. Hvis den ikke starter:
 - 1 bruk *Operating System*-mediet til å installere operativsystemet på datamaskinen (se *Installasjonsveiledning*, for å få informasjon).
 - 1 bruk *Drivers and Utilities*-mediet til å installere driverne og verktøyene på datamaskinen (se *Installasjonsveiledning*, for å få informasjon).

[Tilbake til innholdssiden](#)

[Tilbake til innholdssiden](#)

Hengseldeksler

Dell™ Latitude™ E6500 Servicehåndbok

- [Ta av hengseldekslene](#)
- [Sette på hengseldekslene](#)

Ta av hengseldekslene

Før du arbeider inne i datamaskinen, må du lese sikkerhetsinformasjonen som fulgte med datamaskinen. Hvis du vil ha informasjon om beste praksiser for sikkerhet, kan du se hjemmesiden for etterfølgelse av forskrifter på www.dell.com på www.dell.com/regulatory_compliance.

Hengseldekslene kan ikke bytte plass: det venstre dekselet dekker flermodus-DisplayPort-en og den høyre dekker RJ-45-nettverkskontakten.

1. Følg fremgangsmåten i [Før du arbeider inne i datamaskinen](#).
2. Lukk skjermen og snu datamaskinen opp-ned.
3. Ta ut de to M2,5 x 5 mm-skruene fra hengseldekslene.
4. Skyv hvert av hengseldekslene av datamaskinen og løft for å fjerne det.

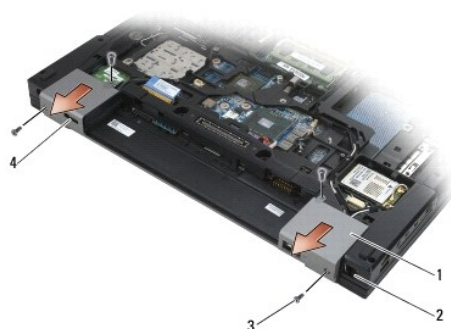

1	hengseldeksler	2	RJ-11-nettverkskontakt
3	M2,5 x 5 mm-skruer (2)	4	skjermport

Sette på hengseldekslene

1. Skyv venstre hengseldeksel over skjermporten og skyv høyre hengseldeksel over RJ-45-nettverkskontakten.
2. Sett på igjen de to M2,5 x 5 mm-skruene i hvert hengseldeksel.

[Tilbake til innholdssiden](#)

Tastatur

Dell™ Latitude™ E6500 Servicehåndbok

- [Ta av tastaturet](#)
- [Sette inn tastaturet](#)

Ta av tastaturet

Før du arbeider inne i datamaskinen, må du lese sikkerhetsinformasjonen som fulgte med datamaskinen. Hvis du vil ha informasjon om beste praksiser for sikkerhet, kan du se hjemmesiden for etterfølgelse av forskrifter på www.dell.com på www.dell.com/regulatory_compliance.

1. Følg fremgangsmåten i [Før du arbeider inne i datamaskinen](#).
2. Ta av hengseldekslene (se [Ta av hengseldekslene](#)).
3. Ta av LED-dekselet (se [Ta av LED-dekselet](#)).
4. Skru ut de to M2 x 3 mm-skruene langs toppen av tastaturet.

⚠ **MERKNAD:** Tastehettene på tastaturet er skjøre, kan lett forskyves og er tidkrevende å sette på igjen. Vær varsom når du tar av og behandler tastaturet.

5. Bruk tappene og løft forsiktig bare toppen av tastaturet, og løft deretter på skrått ut, for å ta tastaturet av kontakten.

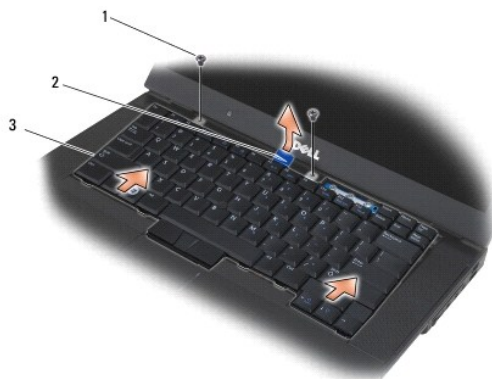

1	M2 x 3 mm-skruer (2)	2	tastatur
3	blå tapp		

Sette inn tastaturet

Før du arbeider inne i datamaskinen, må du lese sikkerhetsinformasjonen som fulgte med datamaskinen. Hvis du vil ha informasjon om beste praksiser for sikkerhet, kan du se hjemmesiden for etterfølgelse av forskrifter på www.dell.com på www.dell.com/regulatory_compliance.

⚠ **MERKNAD:** Tastehettene på tastaturet er skjøre, kan lett forskyves og er tidkrevende å sette på igjen. Vær varsom når du tar av og håndterer tastaturet.

1. Hold toppen av tastaturet litt over datamaskinen, skyv bunnen på tastaturet inn på skrått og juster tappene og tastaturkontakten langs bunnen på tastaturet, under innsidkanten foran på håndstøtten.

⚠ **OBS!** Det blir lettere å sette inn tastaturet hvis du holder nede ALT-tastene.

2. Press forsiktig hver side, for å smette tastaturet på plass.

3. Skru inn de to M2 x 3 mm-skrueene på toppen av tastaturet.



1	M2 x 3 mm-skruer (2)	2	tapper (5)
3	tastaturkontakt		

4. Sett på kontrollpanelet fra toppen av tastaturet og smett panelet forsiktig på plass.
5. Sett på igjen LED-dekselet (se [Sette på LED-dekselet](#)).
6. Sett på hengseldekslene (se [Sette på hengseldekslene](#)).
7. Lukk skjermen og snu datamaskinen opp-ned.
8. Sett inn batteriet (se [Sette inn batteriet](#)).

[Tilbake til innholdssiden](#)

[Tilbake til innholdssiden](#)

LED-deksel

Dell™ Latitude™ E6500 Servicehåndbok

- [Ta av LED-dekselet](#)
- [Sette på LED-dekselet](#)

Ta av LED-dekselet

Før du arbeider inne i datamaskinen, må du lese sikkerhetsinformasjonen som fulgte med datamaskinen. Hvis du vil ha informasjon om beste praksiser for sikkerhet, kan du se hjemmesiden for etterfølgelse av forskrifter på www.dell.com på www.dell.com/regulatory_compliance.

1. Følg fremgangsmåten i [Før du arbeider inne i datamaskinen](#).
2. Lukk skjermen og snu datamaskinen opp-ned.
3. Ta av bunnen på basisenheten (se [Ta av bunnen på basisenheten](#)).
4. Ta av hengseldekslene (se [Ta av hengseldekslene](#)).
5. Ta av skjermenheten (se [Skjerm](#)).
6. Snu datamaskinen opp-ned og finn de fire tappene i batterirommet som holder LED-dekselet til toppen på datamaskinen. Skyv forsiktig på tappene med en plastspiss, for å løsne LED-dekslet.



1	LED-deksel	2	spiss
---	------------	---	-------

Sette på LED-dekselet

Før du arbeider inne i datamaskinen, må du lese sikkerhetsinformasjonen som fulgte med datamaskinen. Hvis du vil ha informasjon om beste praksiser for sikkerhet, kan du se hjemmesiden for etterfølgelse av forskrifter på www.dell.com på www.dell.com/regulatory_compliance.

1. Sett datamaskinen på skrån og smett LED-dekslet på plass, én tapp om gangen.
2. Sett på skjermenheten (se [Skjerm](#)).
3. Sett på hengseldekslene (se [Sette på hengseldekslene](#)).
4. Sett på bunnen på basisenheten (se [Sette på bunnen på basisenheten](#)).

[Tilbake til innholdssiden](#)

[Tilbake til innholdssiden](#)

Minne

Dell™ Latitude™ E6500 Servicehåndbok

- [Ta ut en minnemodul](#)
- [Sette inn igjen en minnemodul](#)
- [Drift av datamaskinen](#)

Før du arbeider inne i datamaskinen, må du lese sikkerhetsinformasjonen som fulgte med datamaskinen. Hvis du vil ha informasjon om beste praksiser for sikkerhet, kan du se hjemmesiden for etterfølgelse av forskrifter på www.dell.com på www.dell.com/regulatory_compliance.

Unngå elektrostatisk utlading. Forbind deg selv til jord med en jordingsstropp rundt håndleddet eller ved å berøre en umalt metallflate med jevne mellomrom, for eksempel en kontakt på baksiden av datamaskinen.

- ➔ **MERKNAD:** Hvis datamaskinen din bare har én minnemodul, må du installere denne i sokkelen som er merket "DIMM A".
- ➔ **MERKNAD:** Hvis du tar ut de originale minnemodulene fra maskinen når du oppgraderer minnet, bør du holde dem adskilt fra de nye modulene, selv om du har kjøpt de nye modulene fra Dell. Hvis mulig, bør du *ikke* sette en original minnemodul i par sammen med en ny minnemodul. Ellers kan det hende at datamaskinen ikke fungerer med optimal ytelse.
- 🔪 **OBS!** Minne som er kjøpt fra Dell, dekkes av datamaskingarantien.

Ta ut en minnemodul

Datamaskinen har støtte for disse modulene:

Størrelse	Spør	Windows XP	Windows Vista
512 MB	DIMM A	X	X
1 GB	DIMM A eller DIMM A og DIMM B	X	X
2 GB	DIMM A eller DIMM A og DIMM B	X	X
3 GB	DIMM A og DIMM B	X	X
4 GB	DIMM A eller DIMM A og DIMM B		X
8 GB	DIMM A og DIMM B		X

Datamaskinen har to SODIMM-sokler, som kalles DIMM A og DIMM B, som brukeren har adgang til. DIMM A er sporet nærmest hovedkortet, og dette har alltid en minnemodul. DIMM B-sokkelen kan inneholde en ekstra modul, for å bedre ytelsen til systemminnet. Hvis modulen i DIMM A-sokkelen må byttes og DIMM B er installert, må DIMM B tas ut først.

1. Følg fremgangsmåten i [Før du arbeider inne i datamaskinen](#).
2. Legg datamaskinen opp-ned på et rent, flatt underlag.
3. Ta av bunnen på basisenheten (se [Ta av bunnen på basisenheten](#)).

DIMM B

DIMM B-sokkelen har eller har ikke en minnemodul, avhengig av hvordan datamaskinen er konfigurert. Når du ser minnerommet fra undersiden av datamaskinen, er DIMM B øverst og DIMM A nærmest hovedkortet.

Ta ut DIMM B-modulen

- ➔ **MERKNAD:** For å unngå skader på minnemodulkontakten må du ikke bruke verktøy til å åpne holdeklemmene med.

1. Ta ut DIMM B-modulen ved å spre holdeklemmene fra sidekantene på minnemodulen og løfte den ledige kanten på modulen slik at den sitter i ca. 45 graders vinkel i forhold til hovedkortet.

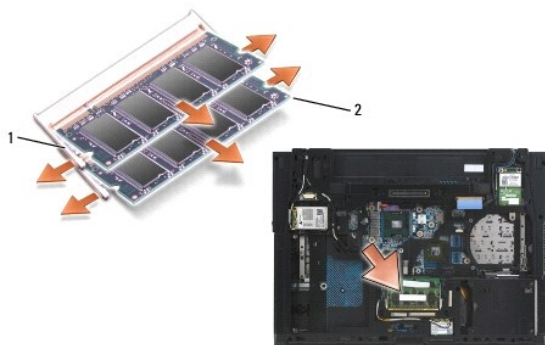

1	holdeklemmer for minnemodulen (2)	2	minnemodul
---	-----------------------------------	---	------------

2. Grip modulen i sidekantene og trekk den rett ut fra kontakten. Legg modulen i antistatisk emballasje, for eksempel en antistatisk pose.

DIMM A

➡ MERKNAD: For å unngå skader på minnemodulkontakten må du ikke bruke verktøy til å åpne holdeklemmene med.

1. Ta ut DIMM A-modulen ved å spre holdeklemmene fra sidekantene på minnemodulen og løfte den ledige kanten på modulen slik at den sitter i ca. 45 graders vinkel i forhold til hovedkortet.
2. Grip modulen i sidekantene og trekk den rett ut fra kontakten. Legg modulen i antistatisk emballasje, for eksempel en antistatisk pose.

Sette inn igjen en minnemodul

DIMM B

1. Jorde deg selv ved å berøre en metallidel i datamaskin-chassiset.
2. Ta ut minnemodulen fra den antistatiske emballasjen og sikt inn sporet i modulkontaktens i forhold til kilen i sokkelkontakten ved å gripe modulen i sidekantene.
3. Skyv minnemodulen forsiktig inn i DIMM B-kontakten i 45-graders vinkel i forhold til hovedkortet, til den sitter fullstendig på plass.

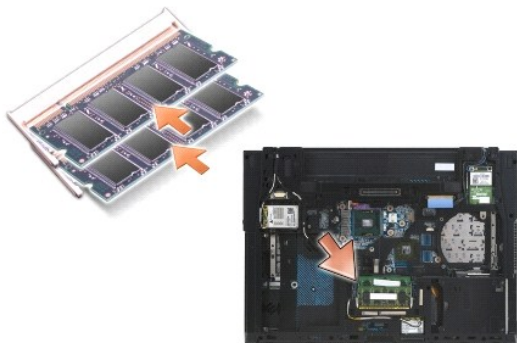

4. Dytt ned den lange kanten på minnemodulen til holdeklemmene låser modulen på plass.

⚠ OBS! Hvis minnemodulen ikke er installert på riktig måte, vil ikke holdeklemmene holde modulen ordentlig, og det kan hende at datamaskinen ikke starter på riktig måte. Ingen feilmeldinger vil indikere denne feilen.

DIMM A

DIMM A-sokkelen er den som er nærmest hovedkortet. Hvis en minnemodul er installert i DIMM B-sokkelen, må denne fjernes før en minnemodul kan settes inn i DIMM A-sokkelen.

1. Jorde deg selv ved å berøre en metalldel i datamaskin-chassiset.
2. Ta ut minnemodulen fra den antistatiske emballasjen og juster sporet i modulkontaktene i forhold til kilen i DIMM A-sokkelkontakten ved å gripe modulene i sidekantene.
3. Skyv minnemodulen forsiktig inn i kontakten i 45-graders vinkel i forhold til hovedkortet, til den sitter fullstendig på plass.
4. Dytt ned den lange kanten på minnemodulen til holdeklemmene låser modulen på plass.

 **OBS!** Hvis minnemodulen ikke er installert på riktig måte, vil ikke holdeklemmene holde modulen ordentlig, og det kan hende at datamaskinen ikke starter på riktig måte. Ingen feilmeldinger vil indikere denne feilen.

5. Hvis en minnemodul installeres i DIMM B-sokkelen, må denne settes inn i henhold til framgangsmåten i [DIMM B](#).

Drift av datamaskinen

Slik bekrefter du at datamaskinen fungerer på riktig måte:

1. Skyv bunnen på basisenheten på plass og stram holdeskruen.
2. Sett batteriet inn i batterirommet, eller koble strømadapteren til datamaskinen og til en stikkontakt.
3. Sett datamaskinen riktig vei og åpne skjermen.
4. Start datamaskinen. Når datamaskinen starter opp, finner den det ekstra minnet og oppdaterer automatisk systemkonfigurasjonsinformasjonen. Kontroller at minnekapasiteten som vises på skjermen, er det du forventer.
5. Slik bekrefter du hvor mye minne som er installert på datamaskinen:
 1. I Microsoft® Windows Vista®-operativsystemet, klikk **Start**  → **Hjelp og støtte** → **Informasjon om datamaskinen**.
 1. I Microsoft Windows® XP-operativsystemet, høyreklikk **Min datamaskin**-ikonet på skrivebordet, klikk **Egenskaper**, og klikk deretter **Generelt**.

[Tilbake til innholdssiden](#)

[Tilbake til innholdssiden](#)

Modemet

Dell™ Latitude™ E6500 Servicehåndbok

- [Ta ut modemmet](#)
- [Sette inn modemmet](#)

Ta ut modemmet

Før du arbeider inne i datamaskinen, må du lese sikkerhetsinformasjonen som fulgte med datamaskinen. Hvis du vil ha informasjon om beste praksiser for sikkerhet, kan du se hjemmesiden for etterfølgelse av forskrifter på www.dell.com på www.dell.com/regulatory_compliance.

1. Følg fremgangsmåten i [Før du arbeider inne i datamaskinen](#).
2. Lukk skjermen og snu datamaskinen opp-ned.
3. Ta av bunnen på basisenheten (se [Ta av bunnen på basisenheten](#)).
4. Ta av hengseldekslene (se [Ta av hengseldekslene](#)).
5. Ta av håndstøtten (se [Ta av håndstøtten](#)).
6. Ta ut den oransje flex-kabelen til modemmet ved å dytte tappene fremover og ta ut kabelen.
7. Ta av den sorte RJ11-modemkabelen fra modemmet.
8. Ta ut M2 x 3 mm-skruen fra modemmet.
9. Ta ut modemmet.



1	modemet	2	M2 x 3 mm-skrue
3	oransje flex-kabel til modem	4	sort RJ11-modemkabel

Sette inn modemmet

Før du arbeider inne i datamaskinen, må du lese sikkerhetsinformasjonen som fulgte med datamaskinen. Hvis du vil ha informasjon om beste praksiser for sikkerhet, kan du se hjemmesiden for etterfølgelse av forskrifter på www.dell.com på www.dell.com/regulatory_compliance.

1. Sett modemmet inn i basisenheten.
2. Sett den sorte RJ11-modemkabelen inn i rommet på basisenheten.
3. Sett inn M2 x 3 mm-skruen, for å feste modemmet til I/U-kortet.
4. Koble den sorte RJ11-modemkabelen til modemmet.

5. Koble den oransje flex-kabelen til modemmet til I/U-kortet.
6. Sett på håndstøtten (se [Sette på håndstøtten](#)).
7. Sett på hengseldekslene (se [Sette på hengseldekslene](#)).
8. Sett på bunnen på basisenheten (se [Sette på bunnen på basisenheten](#)).

[Tilbake til innholdssiden](#)

[Tilbake til innholdssiden](#)

Optisk stasjon

Dell™ Latitude™ E6500 Servicehåndbok

- [Ta ut den optiske stasjonen](#)
- [Sette inn den optiske stasjonen](#)

Den optiske stasjonen støtter enten en ekstra harddisk, en optisk stasjon eller en stasjonsbrønn til reiser.

Ta ut den optiske stasjonen

Før du arbeider inne i datamaskinen, må du lese sikkerhetsinformasjonen som fulgte med datamaskinen. Hvis du vil ha informasjon om beste praksiser for sikkerhet, kan du se hjemmesiden for etterfølgelse av forskrifter på www.dell.com på www.dell.com/regulatory_compliance.

⚠ OBS! Sikkerhetsskruen på den modulære stasjonen er ekstrautstyr, og er kanskje ikke installert på din datamaskin.

1. Følg fremgangsmåten i [Før du arbeider inne i datamaskinen](#).
2. Lukk skjermen og snu datamaskinen opp-ned.
3. Ta av bunnen på basisenheten (se [Ta av bunnen på basisenheten](#)).
4. Hvis en sikkerhetsskrue brukes, må denne tas ut fra stasjonen.
5. Dytt stasjonsarmen inn, for å løse den ut.
6. Trekk stasjonen ut av den optiske brønnen.

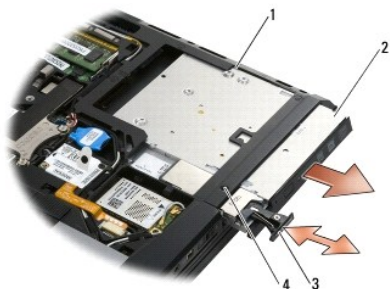

1	medieplass	2	optisk stasjon
3	stasjonsarm	4	sikkerhetsskrue (ekstrautstyr)

Sette inn den optiske stasjonen

Før du arbeider inne i datamaskinen, må du lese sikkerhetsinformasjonen som fulgte med datamaskinen. Hvis du vil ha informasjon om beste praksiser for sikkerhet, kan du se hjemmesiden for etterfølgelse av forskrifter på www.dell.com på www.dell.com/regulatory_compliance.

⚠ OBS! Sikkerhetsskruen på den modulære stasjonen er ekstrautstyr, og er kanskje ikke installert på din datamaskin.

1. Skyv stasjonen inn i den optiske brønnen.
2. Dytt inn utløserlåsen, for å sikre stasjonen.
3. Hvis en sikkerhetsskrue ble tatt ut, må sikkerhetsskruen settes inn igjen.
4. Sett på bunnen på basisenheten (se [Sette på bunnen på basisenheten](#)).
5. Sett inn batteriet (se [Sette inn batteriet](#)).

[Tilbake til innholdssiden](#)

[Tilbake til innholdssiden](#)

Håndstøtte

Dell™ Latitude™ E6500 Servicehåndbok

- [Ta av håndstøtten](#)
- [Sette på håndstøtten](#)

Ta av håndstøtten

Før du arbeider inne i datamaskinen, må du lese sikkerhetsinformasjonen som fulgte med datamaskinen. Hvis du vil ha informasjon om beste praksiser for sikkerhet, kan du se hjemmesiden for etterfølgelse av forskrifter på www.dell.com på www.dell.com/regulatory_compliance.

1. Følg anvisningene i [Før du arbeider inne i datamaskinen](#).
2. Lukk skjermen og snu datamaskinen opp-ned.
3. Ta av bunnen på basisenheten (se [Ta av bunnen på basisenheten](#)).
4. Ta ut harddisken (se [Ta ut harddisken](#)).
5. Ta ut den optiske stasjonen (se [Ta ut den optiske stasjonen](#)).
6. Ta ut viften med kjøleenheten (se [Ta ut prosessorkjøleenheten](#)).
7. Ta av hengseldekslene (se [Ta av hengseldekslene](#)).
8. Ta av skjermenheten (se [Skjerm](#)).
9. Ta av tastaturet (se [Ta av tastaturet](#)).
10. Snu datamaskinen og ta ut de 10 M2,5 x 5 mm-skrueene og én M2,5 x 8 mm-skrue.

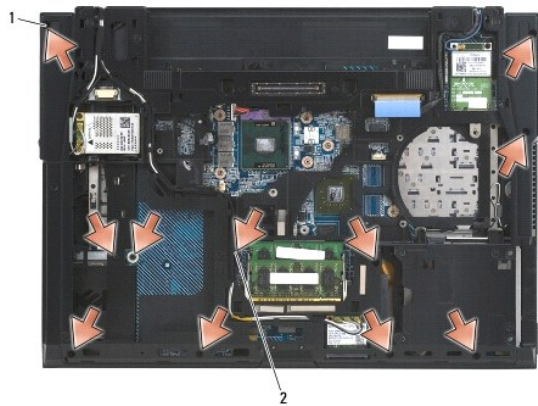

1	M2,5 x 5 mm-skrue (10)	2	M2,5 x 8 mm-skrue
---	------------------------	---	-------------------

11. Snu datamaskinen opp-ned og ta ut de fire M2,5 x 5 mm-skrueene merket "P".
12. Løft av varmeplaten.

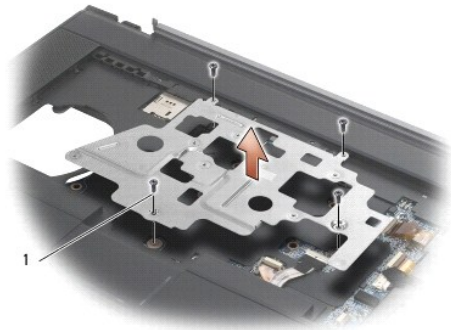

1 M2,5 x 5 mm-skruer (4)

13. Bruk den blå tappen til å koble fra trådløskabelen fra hovedkortet.
14. Løft spaken for å koble fra høyttalerkabelen fra hovedkortet.
15. Bruk den sorte tappen til å koble fra styreplatekabelen fra hovedkortet.
16. Løft spaken for å koble fra den kontaktløse smartkortkabelen fra hovedkortet.
17. Løft spaken for å koble fra kabelen til fingeravtrykklseren fra hovedkortet (ekstrautstyr).

MERKNAD: Ikke bruk makt til å skille håndstøtten fra datamaskinen. Hvis du møter motstand, kan du *bøye* forsiktig eller legge trykk på håndstøtten, eller jobbe langs kanten, vekk fra motstandsområdet, til håndstøtten er fri.

18. Ta av pregeplaten.
19. Løft venstre side av håndstøtten og dytt den deretter inn på høyre side, for å løsne håndstøtten, og løft den deretter forsiktig fra datamaskinen.

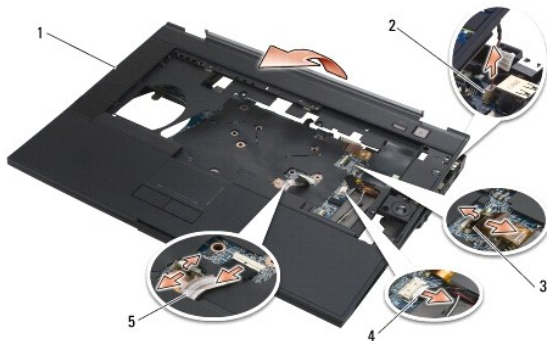

1	håndstøtte	2	kabel til hvilemodusbryter
3	kabel til fingeravtrykksleser	4	høyttalerkabel
5	styreplatekabel		

Sette på håndstøtten

Før du arbeider inne i datamaskinen, må du lese sikkerhetsinformasjonen som fulgte med datamaskinen. Hvis du vil ha informasjon om beste praksiser for sikkerhet, kan du se hjemmesiden for etterfølgelse av forskrifter på www.dell.com på www.dell.com/regulatory_compliance.

1. Vinkle og koble til høyre side av håndstøtten, og deretter senk og smett venstre side på plass.
2. Sett inn høyre høyttaler (se [Sette på dekselet til høyre høyttaler og fingeravtrykklseren](#)).
3. Sett på pregeplaten.

4. Koble til den kontaktløse smartkortkabelen, styreplatekabelen, høyttalerkabelen, kabelen til trådløsbryteren og kabelen til fingeravtrykkeseren (ekstrautstyr) til hovedkortet.
 5. Sett inn de fire M2,5 x 5 mm-skruene, to på pregeplaten og to på håndstøtten.
 6. Snu datamaskinen opp-ned og sett inn de elleve M2,5 x 5 mm-skruene under datamaskinen, for å feste håndstøtten.
 7. Sett inn viften (se [Sette inn viften](#)).
 8. Sett inn den optiske stasjonen (se [Sette inn den optiske stasjonen](#)).
 9. Snu datamaskinen riktig vei og sett på tastaturet (se [Sette inn tastaturet](#)).
 10. Sett på skjermenheten (se [Skjerm](#)).
 11. Sett på hengseldekslene (se [Sette på hengseldekslene](#)).
 12. Sett på bunnen på basisenheten (se [Sette på bunnen på basisenheten](#)).
 13. Sett inn batteriet (se [Sette inn batteriet](#)).
-

[Tilbake til innholdssiden](#)

[Tilbake til innholdssiden](#)

Likestrømmodul

Dell™ Latitude™ E6500 Servicehåndbok

- [Ta ut likestrømmodulen](#)
- [Sette inn likestrømmodulen](#)

Ta ut likestrømmodulen

Før du arbeider inne i datamaskinen, må du lese sikkerhetsinformasjonen som fulgte med datamaskinen. Hvis du vil ha informasjon om beste praksiser for sikkerhet, kan du se hjemmesiden for etterfølgelse av forskrifter på www.dell.com på www.dell.com/regulatory_compliance.

1. Følg anvisningene i [Før du arbeider inne i datamaskinen](#).
 2. Lukk skjermen og snu datamaskinen opp-ned.
 3. Ta av bunnen på basisenheten (se [Ta av bunnen på basisenheten](#)).
 4. Ta ut klokkebatteriet (se [Ta ut klokkebatteriet](#)).
 5. Ta ut harddisken (se [Ta ut harddisken](#)).
 6. Ta ut viften (se [Ta ut viften](#)).
 7. Ta ut prosessorkjøleenheten (se [Ta ut prosessorkjøleenheten](#)).
 8. Ta ut den optiske stasjonen (se [Ta ut den optiske stasjonen](#)).
 9. Ta av hengseldekslene (se [Ta av hengseldekslene](#)).
 10. Ta av skjermenheten (se [Skjerm](#)).
 11. Ta ut de tre M2,5 x 5 mm-skruene, som er merket med hvite piler, fra hovedkortet.
 12. Trekk ut på øverste venstre hjørne av basisenheten, for å løsne strømkontakten, USB-kontakten og den serielle kontakten.
 13. Ta av LED-dekselet (se [Ta av LED-dekselet](#)).
 14. Ta av tastaturet (se [Ta av tastaturet](#)).
 15. Ta av dekselet til fingeravtrykkleseren/høytaleren (se [Ta av dekselet til høyre høytaler og fingeravtrykkleseren](#)).
 16. Ta av håndstøtten (se [Ta av håndstøtten](#)).
 17. Ta ut kortkassen (se [Ta ut kortkassen](#)).
- ➡ **MERKNAD:** Ikke ta av trådløskortet, minnemodulen eller prosessoren fra hovedkortet.
18. Ta ut hovedkortet (se [Ta ut hovedkortet](#)).
 19. Koble fra og løste strømkabelen.
 20. Ta ut strømkabelkontakten fra basisenheten.

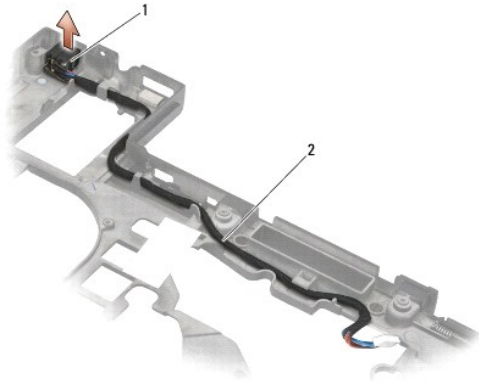

1	strømkontakt	2	strømkabel
---	--------------	---	------------

Sette inn likestrømmodulen

Før du arbeider inne i datamaskinen, må du lese sikkerhetsinformasjonen som fulgte med datamaskinen. Hvis du vil ha informasjon om beste praksiser for sikkerhet, kan du se hjemmesiden for etterfølgelse av forskrifter på www.dell.com på www.dell.com/regulatory_compliance.

1. Plasser strømkabelen i basisenheten og sikt inn føringene på kontaktsidene i forhold til basisenheten.
2. Koble strømkabelen til hovedkortet (se tegningen i [Ta ut likestrømmodulen](#) angående riktig kabelføring).
3. Sett inn hovedkortet (se [Sette inn hovedkortet](#)).
4. Sett inn korthuset (se [Sette inn kortkassen](#)).
5. Sett på håndstøtten (se [Sette på håndstøtten](#)).
6. Sett på dekselet til fingeravtrykklere/høytaleren (se [Sette på dekselet til høyre høytaler og fingeravtrykklere](#)).
7. Sett inn prosessorkjøleenheten (se [Sette inn prosessorkjøleenheten](#)).
8. Sett på tastaturet (se [Sette inn tastaturet](#)).
9. Sett på LED-dekselet (se [Sette på LED-dekselet](#)).
10. Sett på skjermenheten (se [Sette på skjermenheten](#)).
11. Sett på hengseldekslene (se [Sette på hengseldekslene](#)).
12. Sett inn den optiske stasjonen (se [Sette inn den optiske stasjonen](#)).
13. Sett inn harddisken (se [Sette inn harddisken](#)).
14. Sett på bunnen på basisenheten (se [Sette på bunnen på basisenheten](#)).

[Tilbake til innholdssiden](#)

[Tilbake til innholdssiden](#)

Deksel for høyre høyttaler og fingeravtrykkleser

Dell™ Latitude™ E6500 Servicehåndbok

- [Ta av dekselet til høyre høyttaler og fingeravtrykkleseren](#)
- [Sette på dekselet til høyre høyttaler og fingeravtrykkleseren](#)

Ta av dekselet til høyre høyttaler og fingeravtrykkleseren

Før du arbeider inne i datamaskinen, må du lese sikkerhetsinformasjonen som fulgte med datamaskinen. Hvis du vil ha informasjon om beste praksiser for sikkerhet, kan du se hjemmesiden for etterfølgelse av forskrifter på www.dell.com på www.dell.com/regulatory_compliance.

 **OBS!** Hvis du ikke har en fingeravtrykkleser, kan du se bort fra trinnene for å ta ut eller installere leseren.

1. Følg fremgangsmåten i [Før du arbeider inne i datamaskinen](#).
2. Lukk skjermen og snu datamaskinen opp-ned.
3. Ta ut harddisken (se [Ta ut harddisken](#)).
4. Ta ut den optiske stasjonen (se [Ta ut den optiske stasjonen](#)).
5. Ta av LED-dekselet (se [Ta av LED-dekselet](#)).
6. Ta av tastaturet (se [Ta av tastaturet](#)).
7. Løsne de to holdeskruene (markert med en S på bunnplaten).



1 holdeskruer (2)

8. Snu datamaskinen opp-ned.
9. Ta ut ledningen til fingeravtrykkleseren (hvis du har fingeravtrykkleser).
10. Ta av plastdekselet til høyttaleren/fingeravtrykkleseren.



Sette på dekselet til høyre høyttaler og fingeravtrykkleseren

Før du arbeider inne i datamaskinen, må du lese sikkerhetsinformasjonen som fulgte med datamaskinen. Hvis du vil ha informasjon om beste praksiser for sikkerhet, kan du se hjemmesiden for etterfølgelse av forskrifter på www.dell.com på www.dell.com/regulatory_compliance.

- ➔ **MERKNAD:** Hvis du installerer en ny fingeravtrykkleser/høyttalerdeksel, må du fjerne bakpapiret fra bunnen på kabelen.
- ➔ **MERKNAD:** Harddisker er ekstremt skjøre. Vær varsom når du håndterer harddisken.

1. Hvis du har en fingeravtrykkleser, kobler du til ledningen til fingeravtrykkleseren. Trykk langs kabelen, for å feste kabelen i håndstøtten.
2. Smett på plass dekselet til høyttaleren/fingeravtrykkleseren.
3. Snu datamaskinen opp-ned og stram de to M2,5 x 5 mm holdeskruene.
4. Sett på tastaturet (se [Sette inn tastaturet](#)).
5. Sett på LED-dekselet (se [Sette på LED-dekselet](#)).
6. Sett inn den optiske stasjonen (se [Sette inn den optiske stasjonen](#)).
7. Sett inn batteriet (se [Sette inn batteriet](#)).

[Tilbake til innholdssiden](#)

[Tilbake til innholdssiden](#)

Hovedkortet

Dell™ Latitude™ E6500 Servicehåndbok

- [Ta ut hovedkortet](#)
- [Sette inn hovedkortet](#)

Hovedkortets BIOS-brikke inneholder servicemerket, som også vises på en strekkodeetikett på bunnen av datamaskinen. Utskiftingspakken for hovedkortet inkluderer media som inneholder verktøy for overføring av servicemerket til det nye hovedkortet.

Ta ut hovedkortet

Før du arbeider inne i datamaskinen, må du lese sikkerhetsinformasjonen som fulgte med datamaskinen. Hvis du vil ha informasjon om beste praksiser for sikkerhet, kan du se hjemmesiden for etterfølgelse av forskrifter på www.dell.com på www.dell.com/regulatory_compliance.

1. Følg anvisningene i [Før du arbeider inne i datamaskinen](#).
2. Lukk skjermen og snu datamaskinen opp-ned.
3. Ta av bunnen på basisenheten (se [Ta av bunnen på basisenheten](#)).
4. Ta ut minikortet fra WWAN/FCM-kortsporet, hvis dette finnes (se [Ta ut et WWAN-kort](#) eller [Ta ut en FCM](#)).
5. Ta ut minikortet fra WLAN/WiMax-kortsporet, hvis dette finnes (se [Ta ut et WLAN/WiMax-kort](#)).
6. Ta av hengseldekslene (se [Ta av hengseldekslene](#)).
7. Ta ut minikortet fra WPAN/UWB/FCM-kortsporet, hvis dette finnes (se [Ta ut et WPAN/UWB-kort](#) eller [Ta ut en FCM](#)).
8. Ta ut harddisken (se [Ta ut harddisken](#)).
9. Koble klokkebatterikabelen fra hovedkortet (se [Ta ut klokkebatteriet](#)).
10. Ta ut alle minnemodulene (se [Ta ut en minnemodul](#)).
11. Ta ut prosessorkjøleenheten (se [Ta ut prosessorkjøleenheten](#)).
12. Ta ut prosessoren (se [Ta ut prosessormodulen](#)).
13. Ta ut viften (se [Ta ut viften](#)).
14. Ta ut den optiske stasjonen (se [Ta ut den optiske stasjonen](#)).
15. Ta av skjermenheten (se [Skjerm](#)).
16. Ta av tastaturet (se [Ta av tastaturet](#)).
17. Ta av dekselet til fingeravtrykkleseren/høytaleren (se [Ta av dekselet til høyre høytaler og fingeravtrykkleseren](#)).
18. Ta av håndstøtten (se [Ta av håndstøtten](#)).
19. Ta ut kortkassen (se [Ta ut kortkassen](#)).
20. Koble fra strømkabelen.
21. Koble fra SD-kortkabelen fra hovedkortet.
22. Koble fra ExpressCard-kabelen fra hovedkortet.
23. Koble fra I/U-kortkabelen fra hovedkortet.
24. Ta ut de fem M2,5 x 5 mm-skruene, som er merket med hvite piler, fra hovedkortet.

25. Trekk det øverste venstre hjørnet av basisenheten utover, for å løsne strøm- og USB-kontaktene og de serielle kontaktene.
26. Løft øverste høyre hjørne av hovedkortet, for å koble det fra I/U-kortet, og løft deretter hovedkortet forsiktig ut av datamaskinen.
27. Ta ut strømkabelen fra kabelføringen.

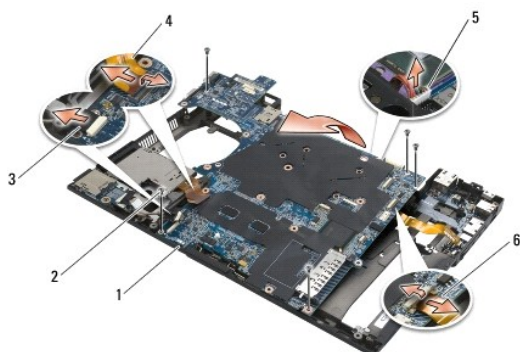

1 hovedkort	2 M2,5 x 5 mm-skruer til hovedkortet (5)
3 SD-kabelkontakt	4 kabelkontakt til ExpressCard-hus
5 strømkabelkontakt	6 kabelkontakt for I/U-kort (utvidelsesporter)



Sette inn hovedkortet

Før du arbeider inne i datamaskinen, må du lese sikkerhetsinformasjonen som fulgte med datamaskinen. Hvis du vil ha informasjon om beste praksiser for sikkerhet, kan du se hjemmesiden for etterfølgelse av forskrifter på www.dell.com på www.dell.com/regulatory_compliance.

➔ **MERKNAD:** Kontroller at ingen løse ledninger blir sittende fast under hovedkortet.

Når du skal sette inn hovedkortet, følger du trinnene for å ta det ut i motsatt rekkefølge:

1. Legg strømkabelen i kabelføringen og sett strømkontakten i basisenheten.
2. Sett nedre kant av hovedkortet inn i bunnen på datamaskinen, og pass på at hovedkortet er under metallåsmekanismen.
3. Senk toppen av hovedkortet, for å koble til kontaktene til strøm, USB og serielle enheter.
4. Koble øverste høyre del av hovedkortet til I/U-kortkontakten.
5. Sett oversiden av hovedkortet i bunnen.
6. Sett inn de fem M2,5 x 5 mm-skruene øverst på hovedkortet.
7. Koble til ExpressCard-kabelen til hovedkortet.
8. Koble til SD-kortkabelen til hovedkortet.
9. Koble til strømkabelen.
10. Sett inn korthuset (se [Sette inn kortkassen](#)).
11. Sett på håndstøtten (se [Sette på håndstøtten](#)).
12. Sett på dekselet til fingeravtrykklseren/høytaleren (se [Sette på dekselet til høyre høytaler og fingeravtrykklseren](#)).
13. Sett på tastaturet (se [Sette inn tastaturet](#)).
14. Sett på skjermenheten (se [Skjerm](#)).
15. Sett inn den optiske stasjonen (se [Ta ut den optiske stasjonen](#)).

16. Sett inn viften (se [Sette inn viften](#)).
 17. Sett inn prosessoren (se [Sette inn prosessormodulen](#)).
 18. Sett inn prosessorkjøleenheten (se [Sette inn prosessorkjøleenheten](#)).
 19. Sett inn minnemodulene (se [Sette inn igjen en minnemodul](#)).
 20. Koble til klokkebatterikabelen (se [Sette inn klokkebatteriet](#)).
 21. Sett inn harddisken (se [Ta ut harddisken](#)).
 22. Sett inn WPAN-kortet (se [Sette inn et WPAN/UWB-kort](#)).
 23. Sett på hengseldekslene (se [Sette på hengseldekslene](#)).
 24. Sett inn WLAN-kortet (se [Sette inn et WLAN/WiMax-kort](#)).
 25. Sett inn WWAN-kortet (se [Sette inn et WWAN-kort](#)).
 26. Sett på bunnen på basisenheten (se [Sette på bunnen på basisenheten](#)).
-  **MERKNAD:** Før du slår på maskinen, må du skru inn igjen alle skruer og kontrollere at det ikke ligger igjen løse skruer inni datamaskinen. Ellers kan dette medføre skade på datamaskinen.
27. Slå på datamaskinen.
-  **OBS!** Hvis du bruker en CD med et BIOS-oppdateringsprogram for Flash-oppdatering av BIOS, må du trykke <F12> før du setter inn CD-en, slik at datamaskinen kun starter opp fra CD-en én gang. Ellers må du gå til programmet for systemkonfigurasjon, for å endre standard oppstartsrekkefølge.
28. Flash-oppdatering av BIOS (se [Oppdatere BIOS](#) for mer informasjon).
 29. Gå inn i programmet for systemkonfigurasjon for å oppdatere BIOS på det nye hovedkortet med datamaskinens servicemerke. Hvis du vil ha informasjon om bruk av programmet for systemkonfigurasjon, kan du se *Dell™ Technology Guide* (teknologihåndbok) på datamaskinen eller på support.dell.com.

[Tilbake til innholdssiden](#)

[Tilbake til innholdssiden](#)

Dell™ Latitude™ E6500 Servicehåndbok



OBS! Et OBS!-avsnitt inneholder viktig informasjon som gjør at du kan bruke datamaskinen mer effektivt.



MERKNAD: En MERKNAD angir enten potensiell fare for maskinvaren eller tap av data og forteller hvordan du kan unngå problemet.



ADVARSEL: En ADVARSEL angir en potensiell fare for skade på eiendom, personskade eller dødsfall.

Hvis du kjøpte en datamaskin i serien DELL™ n, gjelder ikke eventuelle referanser i dette dokumentet til operativsystemet Microsoft® Windows®.

Informasjonen i dette dokumentet kan endres uten varsel.
© 2008-2009 Dell Inc. Med enerett.

All form for reproduksjon uten skriftlig tillatelse fra Dell Inc. er strengt forbudt.

Varemerker som brukes i denne teksten: *Dell*, *DELL*-logoen og *Latitude* er varemerker for Dell Inc.; *Microsoft*, *Windows*, *Windows Vista* og *Windows Start*-knapplogoen er enten varemerker eller registrerte varemerker for Microsoft Corporation i USA og/eller andre land; *Bluetooth* er et registrert varemerke for Bluetooth SIG Inc.

Andre varemerker og varenavn kan brukes i dette dokumentet som en henvisning til institusjonene som innehar rettighetene til merkene og navnene, eller til produktene. Dell Inc. fraskriver seg enhver eierinteresse for varemerker og varenavn som ikke er deres egne.

Modell PP30L

September 2009 Rev. A02

[Tilbake til innholdssiden](#)

[Tilbake til innholdssiden](#)

Feilsøking

Dell™ Latitude™ E6500 Servicehåndbok

- [Feilsøkningsverktøy](#)
- [Løse problemer](#)
- [Dell™ Technical Update](#)

Feilsøkningsverktøy

Diagnoselamper

Før du arbeider inne i datamaskinen, må du lese sikkerhetsinformasjonen som fulgte med datamaskinen. Hvis du vil ha informasjon om beste praksiser for sikkerhet, kan du se hjemmesiden for etterfølgelse av forskrifter på www.dell.com på www.dell.com/regulatory_compliance.

Datamaskinen har tre tastaturlys, som befinner seg over tastaturet. Under vanlig bruk, viser tastaturlysene gjeldende status (*på* eller *av*) for funksjonene Num Lock, Caps Lock og Scroll Lock. Hvis datamaskinen starter opp uten feil, blinker lysene og slås deretter av. Hvis det oppstår en feil på maskinen, kan statusen på lysene vise hva som kan være problemet.

 **OBS!** Etter at datamaskinen fullfører POST, kan Num Lock-lyset bli værende på, avhengig av BIOS-innstillingene. Hvis du vil ha mer informasjon om bruk av programmet for systemkonfigurasjon, kan du se *Dell™ Technology Guide* (teknologihåndbok) på datamaskinen eller på support.dell.com.

Diagnoselampekode under POST

Les rekkefølgen på tastaturlysene fra venstre mot høyre (Num Lock, Caps Lock og deretter Scroll Lock), for å feilsøke et problem med datamaskinen. Hvis det oppstår feil med datamaskinen, viser de enkelte lampene enten statusen *på* ●, *av* ○ eller *blinker* *.

Lysmønster	Problembeskrivelse	Anbefalt løsning
● * *	Det er ikke registrert noen minnemoduler.	<ol style="list-style-type: none">1 Hvis du har to eller flere minnemoduler installert, ta ut modulene (se Ta ut en minnemodul) og installer deretter én av dem igjen (se Sette inn igjen en minnemodul), og start deretter datamaskinen på nytt. Hvis datamaskinen startes som normalt, fortsetter du med å installere flere moduler (én om gangen) til du har funnet den defekte modulen eller har installert alle modulene på nytt uten feil.1 Hvis du har en minnemodul av samme type som du vet fungerer, installerer du denne i datamaskinen (se Minne).1 Hvis problemet vedvarer, må du kontakte Dells kundestøtte.
● * ○	Minnemoduler er registrert, men det har oppstått en minnefeil.	<ol style="list-style-type: none">1 Hvis du har to eller flere minnemoduler installert, ta ut modulene (se Ta ut en minnemodul) og installer deretter én av dem igjen (se Sette inn igjen en minnemodul), og start deretter datamaskinen på nytt. Hvis datamaskinen startes som normalt, fortsetter du med å installere flere moduler (én om gangen) til du har funnet den defekte modulen eller har installert alle modulene på nytt uten feil.1 Hvis du har en minnemodul av samme type som du vet fungerer, installerer du denne i datamaskinen (se Minne).1 Hvis problemet vedvarer, må du kontakte Dells kundestøtte.
* ○ ○	Det kan ha oppstått en prosessorfeil.	<ol style="list-style-type: none">1 Sett inn prosessoren på nytt (se Ta ut prosessormodulen).1 Hvis problemet fortsetter, kontakter du Dells kundestøtte.
* * ○	Det kan ha oppstått en feil med video/grafikkortet.	<ol style="list-style-type: none">1 Sett inn installerte grafikkort på nytt.1 Hvis det er tilgjengelig, installerer du et velfungerende grafikkort i datamaskinen.1 Hvis problemet fortsetter, kontakter du Dells kundestøtte.
* ○ *	Det kan ha oppstått en skjermfeil.	<ol style="list-style-type: none">1 Sett inn skjermkabelen på nytt (se Ta av skjermenheten).1 Hvis problemet vedvarer, må du kontakte Dells kundestøtte.
* ○ *	SPD-data indikerer at ingen av SODIMM-modulene kan brukes.	<ol style="list-style-type: none">1 Ta ut den ubrukelige minnemodulen (se Ta ut en minnemodul).1 Erstatt den med en minnemodul som fungerer (se Sette inn igjen en minnemodul).

Feilsøkningsverktøy for maskinvare

Hvis en enhet ikke registreres under konfigureringen av operativsystemet, eller den registreres, men blir feilkonfigurert, kan du bruke feilsøkningsverktøyet for maskinvare til å løse inkompatibilitetsproblemet.

Windows XP.

1. Klikk **Start**→ **Hjelp og støtte**.
2. Skriv feilsøkningsverktøy for maskinvare i søkefeltet og trykk <Enter> for å starte søket.
3. I delen **Løs et problem** klikker du **Feilsøkningsverktøy for maskinvare**.
4. I listen **Feilsøkningsverktøy for maskinvare**, velger du alternativet som best beskriver problemet, og klikker **Neste** for å gå videre med feilsøkingen.

Windows Vista®:

1. Klikk Windows Vista Start-knappen , og klikk **Hjelp og støtte**.
2. Skriv feilsøkningsverktøy for maskinvare i søkefeltet og trykk <Enter> for å starte søket.
3. I søkeresultatene, velger du det alternativet som best beskriver problemet, og deretter gjennomføres resten av feilsøkingen.



Dell Diagnostics

Før du arbeider inne i datamaskinen, må du lese sikkerhetsinformasjonen som fulgte med datamaskinen. Hvis du vil ha informasjon om beste praksiser for sikkerhet, kan du se hjemmesiden for etterfølgelse av forskrifter på www.dell.com på www.dell.com/regulatory_compliance.

Når du skal bruke Dell Diagnostics

Hvis det oppstår et problem med maskinen, utfører du kontrollene i [Løse problemer](#) og kjører Dell Diagnostics før du kontakter Dell for å få mer hjelp.



Start Dell Diagnostics fra harddisken eller fra *Drivers and Utilities*-mediet som følger med datamaskinen.

-  **OBS!** *Drivers and Utilities*-mediet er tilleggsutstyr og leveres ikke med alle datamaskiner.
-  **OBS!** Dell Diagnostics virker bare på datamaskiner fra Dell.

Starte Dell Diagnostics fra harddisken

Før du kjører Dell Diagnostics, må du åpne systemkonfigurasjonen, for å se datamaskinens konfigurasjonsinformasjon og kontrollere at enheten du vil teste vises i systemkonfigurasjonen og er aktiv. Hvis du vil ha mer informasjon om bruk av programmet for systemkonfigurasjon, kan du se *Dell™ Technology Guide* (teknologihåndbok) på datamaskinen eller på support.dell.com.

Dell Diagnostics ligger på en egen partisjon for diagnostikk på harddisken.

-  **OBS!** Hvis datamaskinen er koblet til en dokkenhet (satt i dokk), løser du den ut. Du finner mer informasjon i dokumentasjonen som fulgte med dokkenheten.
-  **OBS!** Ta kontakt med Dells kundestøtte hvis et skjermbilde ikke vises på datamaskinen.

1. Kontroller at datamaskinen er koblet til en stikkontakt som du vet er strømførende.
2. Trykk og hold inne <Fn>-tasten eller mute-knappen, og slå deretter på datamaskinen.

-  **OBS!** Alternativt, kan du velge **Diagnostics** (diagnostikk) fra oppstartsmenyen, for å starte partisjonen for diagnoseverktøy og kjøre Dell Diagnostics.

Datamaskinen kjører Pre-boot System Assessment (PSA) (systemevaluering før oppstart), en serie med innledende tester av hovedkort, tastatur, skjerm, minne, harddisk osv.

- o Svar på spørsmålene du får i løpet av denne testen.
- o Hvis det blir funnet feil under systemevalueringen før oppstart, skriver du ned feilkoden(e) og kontakter Dells kundestøtte.
- o Hvis systemkontrollen før oppstart blir fullført, får du meldingen "Booting Dell Diagnostic Utility Partition. Press any key to continue" (Starter Dells diagnoseverktøypartisjon. Trykk en tast for å fortsette).

-  **OBS!** Hvis du får en melding om at det ikke ble funnet noen partisjon for diagnoseverktøy, kjører du Dell Diagnostics fra *Drivers and Utilities*-mediet (se [Starte Dell Diagnostics fra Drivers and Utilities-mediet](#)).

3. Trykk en tast for å starte Dell Diagnostics fra partisjonen for diagnoseverktøy på harddisken.
4. Trykk <Tab> for å velge **Test System**, og trykk deretter <Enter>.

 **OBS!** Det anbefales at du velger **Test System**, for å kjøre en fullstendig test på datamaskinen. Når du velger **Test Memory** (test minne), startes den utvidede minnetesten, som kan ta opptil tretti minutter eller mer å fullføre. Når testen er fullført, noterer du ned testresultatene og trykker en tast for å gå tilbake til forrige meny.

5. I Main Menu (hovedmenyen) i Dell Diagnostics venstreklipper du med musen/styreplaten, eller trykker <Tab> og deretter <Enter>, for å velge den testen du ønsker å kjøre (se [Hovedmenyen i Dell Diagnostics](#)).

 **OBS!** Skriv ned eventuelle feilkoder og problembeskrivelser nøyaktig slik de vises, og følg instruksjonene på skjermen.

6. Etter at alle testene er fullført, lukkes testvinduet, for å komme tilbake til hovedmenyen i Dell Diagnostics.

7. Lukk vinduet Main Menu (hovedmeny) for å gå ut av Dell Diagnostics og start maskinen på nytt.

 **OBS!** Hvis du får en melding om at det ikke ble funnet noen partisjon for diagnoseverktøy, kjører du Dell Diagnostics fra *Drivers and Utilities*-mediet (se [Starte Dell Diagnostics fra Drivers and Utilities-mediet](#)).

Starte Dell Diagnostics fra Drivers and Utilities-mediet

Før du kjører Dell Diagnostics, må du åpne systemkonfigurasjonen, for å se datamaskinens konfigurasjonsinformasjon og kontrollere at enheten du vil teste vises i systemkonfigurasjonen og er aktiv. Hvis du vil ha mer informasjon om bruk av programmet for systemkonfigurasjon, kan du se *Dell™ Technology Guide* (teknologihåndbok) på datamaskinen eller på [support.dell.com](#).

1. Sett inn *Drivers and Utilities*-mediet i den optiske stasjonen.

2. Start datamaskinen på nytt.

3. Når DELL-logoen vises, trykker du umiddelbart på <F12>.

 **OBS!** Det kan oppstå tastaturfeil hvis du holder nede en tast for lenge. Trykk og slipp <F12>-tasten med jevne mellomrom, for å unngå mulige tastaturfeil når du skal åpne Boot Device Menu (oppstartsenhetsmeny).

Hvis du venter for lenge slik at operativsystemlogoen vises, må du fortsette å vente til du ser skrivebordet i Microsoft Windows, og deretter slå av datamaskinen og prøve på nytt.

4. Når enhetslisten for oppstart vises, bruker du piltast opp eller ned til å markere **CD/DVD/CD-RW Drive** (CD/DVD/CD-RW-stasjon), og trykk deretter <Enter>.

 **OBS!** Hvis du bruker menyen for engangsoppstart, endres oppstartssekvensen bare for den gjeldende oppstarten. Etter omstart, starter datamaskinen i henhold til oppstartsrekkefølgen som er angitt i systemoppsettet.

5. Trykk en tast for å bekrefte at du vil starte fra CD/DVD.

Hvis du venter for lenge slik at operativsystemlogoen vises, må du fortsette å vente til du ser skrivebordet i Microsoft Windows, og deretter slå av datamaskinen og prøve på nytt.

6. Tast 1 for å velge **Run the 32 Bit Dell Diagnostics** (kjør 32 bit Dell Diagnostics).

7. I **Dell Diagnostics Menu** (Dell Diagnostics-menyen), tast 1 for å velge **Dell 32-bit Diagnostics for Resource CD (graphical user interface)** (Dell 32-bit Diagnostics for ressurs-CD (grafisk brukergrensesnitt)).

8. Trykk <Tab> for å velge **Test System**, og trykk deretter <Enter>.

 **OBS!** Det anbefales at du velger **Test System**, for å kjøre en fullstendig test på datamaskinen. Når du velger **Test Memory** (test minne), startes den utvidede minnetesten, som kan ta opptil tretti minutter eller mer å fullføre. Når testen er fullført, noterer du ned testresultatene og trykker en tast for å gå tilbake til forrige meny.

9. I hovedmenyen (Main Menu) i Dell Diagnostics venstreklipper du med musen/styreplaten, eller trykker <Tab> og deretter <Enter>, for å velge den testen du ønsker å kjøre (se [Hovedmenyen i Dell Diagnostics](#)).

 **OBS!** Skriv ned eventuelle feilkoder og problembeskrivelser nøyaktig slik de vises, og følg instruksjonene på skjermen.

10. Etter at alle testene er fullført, lukkes testvinduet, for å komme tilbake til hovedmenyen i Dell Diagnostics.

11. Lukk vinduet Main Menu (hovedmeny), for å gå ut av Dell Diagnostics, og start maskinen på nytt.

12. Ta ut *Drivers and Utilities*-mediet fra den optiske stasjonen.

Hovedmenyen i Dell Diagnostics

Når Dell Diagnostics starter, vises følgende meny:

Alternativ	Funksjon
Test Memory (test minnet)	Kjør den frittstående minnetesten
Test System	Kjør systemdiagnostikk
Exit (avslutt)	Avslutt diagnostikkprogrammet

Trykk <Tab> for å velge testen du vil kjøre, og trykk deretter <Enter>.

-  **OBS!** Det anbefales at du velger **Test System**, for å kjøre en fullstendig test på datamaskinen. Når du velger **Test Memory** (test minne), startes den utvidede minnetesten, som kan ta opptil tretti minutter eller mer å fullføre. Når testen er fullført, noterer du ned testresultatene og trykker en tast for å gå tilbake til denne menyen.

Etter at **Test System** er valgt, vises følgende meny:

Alternativ	Funksjon
Express Test (hurtigtest)	Utfører en hurtigtesting av enheter i systemet. Dette kan vanligvis ta 10 til 20 minutter. OBS! Express Test (hurtigtest) krever ingen handlinger fra deg. Muligheten for å finne problemet raskere er større hvis du kjører Express Test (hurtigtest) først.
Extended Test (utvidet test)	Utfører en grundig kontroll av enheter i systemet. Dette kan ta minst en time. OBS! Den utvidede testen krever at du regelmessig svarer på bestemte spørsmål.
Custom test (tilpasset test)	Brukes til å teste en bestemt enhet eller tilpasse testene som skal kjøres.
Symptom Tree (symptomtre)	Med dette alternativet, kan du velge tester på grunnlag av symptomer på problemet. Dette alternativet viser de vanligste symptomene.

-  **OBS!** Det anbefales at du velger **Extended Test** (utvidet test), for å kjøre en grundigere kontroll av enhetene i datamaskinen.

Hvis det støtes på et problem under en test, vises en melding med en feilkode og en beskrivelse av problemet. Noter feilkoden og problembeskrivelsen nøyaktig slik den vises, og følg anvisningene på skjermen. Kontakt Dells kundestøtte hvis du ikke klarer å løse problemet.

-  **OBS!** Ha servicemerket for hånden når du kontakter Dells kundestøtte. Servicemerket for datamaskinen er plassert på toppen av hvert testskjerm bilde.

Følgende kategorier har tilleggsinformasjon for tester som kjøres fra alternativene Custom Test (tilpasset test) eller Symptom Tree (symptomtre):

Kategori	Funksjon
Results (resultater)	Viser resultatene av testen og eventuelle feiltilstander som oppstod.
Errors (feil)	Viser feil som er funnet, feilkoder og en problembeskrivelse.
Help (hjelp)	Beskriver testen og kan angi krav for utføring av testen.
Configuration (konfigurasjon)	Viser maskinvarekonfigurasjonen for den valgte enheten. Dell Diagnostics viser konfigurasjonsinformasjonen for alle enheter fra programmet for systemkonfigurasjon, minnet og ulike interne tester, og viser informasjonen i enhetslisten i den venstre ruten på skjermen. OBS! Enhetslisten viser kanskje ikke navnet på alle komponentene som er installert på datamaskinen eller alle enhetene som er koblet til datamaskinen.
Parameters (parametere)	Lar deg tilpasse testen ved å endre testinnstillingene, hvis dette er aktuelt.

Feilmeldinger

Før du arbeider inne i datamaskinen, må du lese sikkerhetsinformasjonen som fulgte med datamaskinen. Hvis du vil ha informasjon om beste praksiser for sikkerhet, kan du se hjemmesiden for etterfølgelse av forskrifter på www.dell.com på www.dell.com/regulatory_compliance.

Hvis feilmeldingen ikke vises i listen, leser du dokumentasjonen for operativsystemet eller programmet du kjørte da meldingen ble vist.

A filename cannot contain any of the following characters: \ / : * ? " < > | (Et filnavn kan ikke inneholde følgende tegn: \ / : * ? " < > |) — Ikke bruk disse tegnene i filnavn.

A required .DLL file was not found (En nødvendig .DLL-fil ble ikke funnet) — Programmet du forsøker å starte, mangler en viktig fil. Slik fjerner du programmet og installerer det på nytt:

Windows XP:

1. Klikk **Start** → **Kontrollpanel** → **Legg til eller fjern programmer** → **Programmer og funksjoner**.
2. Velg programmet du vil fjerne.
3. Klikk **Avinstaller**.
4. I dokumentasjonen for programmet, finner du installasjonsveiledninger.

Windows Vista:

1. Klikk **Start** → **Kontrollpanel** → **Programmer** → **Programmer og funksjoner**.
2. Velg programmet du vil fjerne.
3. Klikk **Avinstaller**.
4. I dokumentasjonen for programmet, finner du installasjonsveiledninger.

drive letter : \ is not accessible. The device is not ready (stasjonsbokstav :\ er ikke tilgjengelig. Enheten er ikke klar) — Stasjonen kan ikke lese disketten/platen. Sett inn en diskett/plate i stasjonen og prøv på nytt.

Insert bootable media (Sett inn oppstartbart medium) — Sett inn en oppstartbar diskett, CD eller DVD.

Non-system disk error (Ikke systemdisk) — Ta ut disketten fra diskettstasjonen og start maskinen på nytt.

Not enough memory or resources. Close some programs and try again (Ikke nok minne eller ressurser. Lukk noen programmer og prøv på nytt) — Lukk alle vinduer, og åpne programmet du vil bruke. I noen tilfeller, må du starte maskinen på nytt, for å frigjøre maskinressursene. Hvis det er tilfelle, kjører du programmet du vil bruke først.

Operating system not found (Operativsystemet ble ikke funnet) — Kontakt Dells kundesupporte.

Løse problemer

Tipsene nedenfor kan være nyttige når du skal feilsøke maskinen:

1. Hvis du la til eller fjernet en komponent før problemet oppstod, må du gå gjennom installasjonsprosedyrene og forsikre deg om at komponenten er riktig installert.
1. Hvis en ekstern enhet ikke fungerer, må du kontrollere at den er koblet til på riktig måte.
1. Hvis du ser en feilmelding på skjermen, skriver du ned den nøyaktige ordlyden i meldingen. Meldingen kan hjelpe kundesupportepersonalet med å løse problemet.
1. Hvis du får en feilmelding i et program, leser du dokumentasjonen for programmet, for å finne flere opplysninger.

 **OBS!** Fremgangsmåtene i dette dokumentet er basert på at du bruker standardvisningen i Windows, så det kan hende at de ikke er aktuelle hvis du har byttet til klassisk visning i Windows.

Batteriproblemer

Det kan være fare for at et nytt batteri eksploderer hvis det ikke settes inn på riktig måte. Batteriet skal bare skiftes med samme eller tilsvarende type, som anbefalt av produsenten. Kvitt deg med brukte batterier i samsvar med produsentens veiledning.

Før du arbeider inne i datamaskinen, må du lese sikkerhetsinformasjonen som fulgte med datamaskinen. Hvis du vil ha informasjon om beste praksiser for sikkerhet, kan du se hjemmesiden for etterfølgelse av forskrifter på www.dell.com på www.dell.com/regulatory_compliance.

Stasjonsproblemer

Før du arbeider inne i datamaskinen, må du lese sikkerhetsinformasjonen som fulgte med datamaskinen. Hvis du vil ha informasjon om beste praksiser for sikkerhet, kan du se hjemmesiden for etterfølgelse av forskrifter på www.dell.com på www.dell.com/regulatory_compliance.

Kontroller at Microsoft® Windows® finner stasjonen —

Windows XP:

- 1 Klikk **Start** og deretter **Min datamaskin**.

Windows Vista:

- 1 Klikk **Start**  og klikk **Datamaskin**.

Hvis stasjonen ikke vises i listen, kjører du et fullt søk med antivirusprogrammet, for å søke etter og fjerne virus. Virus kan noen ganger forhindre at Windows finner stasjonen.

Test stasjonen —

- 1 Sett inn en annen disk, for å eliminere muligheten for at originalstasjonen er defekt.
- 1 Sett inn en oppstartbar diskett og start maskinen på nytt.

Rengjør stasjonen eller disken —

For informasjon om hvordan du rengjør datamaskinen, se *Dell™ Technology Guide* (teknologihåndbok) på datamaskinen eller på support.dell.com.

Kontroller kabeltilkoblingene

Kjør feilsøkningsverktøyet for maskinvare —

Se [Feilsøkningsverktøy for maskinvare](#).

Kjør Dell Diagnostics —

Se [Dell Diagnostics](#).

Problemer med optiske stasjoner

 **OBS!** Vibrasjoner i optiske stasjoner med høy hastighet, er normalt og kan medføre støy, og dette indikerer ikke feil med stasjonen eller mediet.

 **OBS!** Fordi det finnes ulike regioner og ulike plattformar, vil ikke alle DVD-plater fungere i alle DVD-stasjoner.

Justere lydstyrken i Windows —

- 1 Klikk høyttalerikonet i det nederste høyre hjørnet av skjermen.
- 1 Kontroller at lyden er skrudd opp ved å dra skyvebryteren oppover.
- 1 Fjern alle avkryssningene i feltene, for å forsikre deg om at ikke lyden er slått av.

Kontroller høyttalerne og basskabinettet —

Se [Lyd- og høyttalerproblemer](#).

Problemer med skriving til en optisk stasjon

Lukk andre åpne programmer —

Den optiske stasjonen mottar en jevn strøm av data i løpet av skriveprosessen. Hvis datastrømmen blir forstyrret eller avbrutt, oppstår en feil. Lukk alle andre programmer før du skriver til den optiske stasjonen.

Slå av ventemodus i Windows før du skriver til en plate —

For informasjon om hvordan du konfigurerer strømalternativer, se *Dell™ Technology Guide* (teknologihåndbok) på datamaskinen eller på support.dell.com. Du kan også søke på nøkkelordet *standby* i Windows Hjelp og støtte, for å få informasjon om strømbehandlingsmodi.

Harddiskproblemer

Kontroller disk –

Windows XP:

1. Klikk **Start**, og klikk **Min datamaskin**.
2. Høyreklikk **Lokal disk C:**.
3. Klikk **Egenskaper**→ **Verktøy**→ **Kontroller**.
4. Klikk **Søk etter og forsøk å reparere skadede sektorer**, og klikk **Start**.

Windows Vista:

1. Klikk **Start** , og klikk **Datamaskin**.
2. Høyreklikk **Lokal disk C:**.
3. Klikk **Egenskaper**→ **Verktøy**→ **Kontroller**.

Vinduet **Brukerkontroll** kan bli vist. Hvis du er administrator på datamaskinen, klikker du **Fortsett**. Ellers må du ta kontakt med din administrator, for å fortsette den ønskede handlingen.

4. Følg anvisningene på skjermen.

IEEE 1394-enhetsproblemer

Før du arbeider inne i datamaskinen, må du lese sikkerhetsinformasjonen som fulgte med datamaskinen. Hvis du vil ha informasjon om beste praksiser for sikkerhet, kan du se hjemmesiden for etterfølgelse av forskrifter på www.dell.com på www.dell.com/regulatory_compliance.

 **OBS!** Datamaskinen støtter bare standarden IEEE 1394a.

Kontroller at kabelen for IEEE 1394-enheten er korrekt satt inn i enheten og i kontakten på datamaskinen

Kontroller at IEEE 1394-enheten er aktivert i systemkonfigurasjonen – Hvis du vil ha mer informasjon om bruk av programmet for systemkonfigurasjon, kan du se *Dell™ Technology Guide* (teknologihåndbok) på datamaskinen eller på support.dell.com.

Kontroller at Windows finner IEEE 1394-enheten –

Windows XP:

1. Klikk **Start**, og klikk **Kontrollpanel**.
2. Under **Velg en kategori**, klikk **Ytelse og vedlikehold**→ **System**→ **Systemegenskaper**→ **Maskinvare**→ **Enhetsbehandling**.

Windows Vista:

1. Klikk **Start** , og klikk **Kontrollpanel**→ **Maskinvare og lyd**.
2. Klikk **Enhetsbehandling**.

Hvis IEEE 1394-enheten er oppført, finner Windows enheten.

Hvis du har problemer med en Dell IEEE 1394-enhet –

Kontakt Dells kundestøtte.

Hvis du har problemer med en IEEE 1394-enhet som ikke er levert av Dell – Kontakt produsenten av IEEE 1394-enheten.

Maskinheng og programvareproblemer

Før du arbeider inne i datamaskinen, må du lese sikkerhetsinformasjonen som fulgte med datamaskinen. Hvis du vil ha informasjon om beste praksiser for sikkerhet, kan du se hjemmesiden for etterfølgelse av forskrifter på www.dell.com på www.dell.com/regulatory_compliance.

Datamaskinen starter ikke

Kontroller diagnoselampene –

Se [Strømproblemer](#).

Kontroller at strømkabelen er ordentlig koblet til maskinen og til stikkontakten

Datamaskinen gir ingen respons

 **MERKNAD:** Du kan miste data hvis du ikke klarer å slå av maskinen via operativsystemet.

Slå av maskinen — Hvis maskinen ikke reagerer når du trykker en tast på tastaturet eller flytter på musen, trykker du på strømknappen i minst 8-10 sekunder (til maskinen slår seg av). Deretter starter du maskinen på nytt.

Et program slutter å reagere

Avslutt programmet —

1. Trykk <Ctrl><Shift><Esc> samtidig for å gå til Oppgavebehandling.
2. Klikk kategorien **Programmer**.
3. Klikk programmet som ikke reagerer.
4. Klikk **Avslutt oppgave**.

Et program krasjer gjentatte ganger

 **OBS!** De fleste programmer leveres med installasjonsveiledninger, enten i en håndbok eller på en diskett, CD eller DVD.

Les dokumentasjonen for programmet —

Hvis nødvendig, avinstallerer du programmet og installerer det på nytt.

Et program er laget for en tidligere versjon av Windows-operativsystemet

Kjør Veiviser for programkompatibilitet —

Windows XP:

Veiviser for programkompatibilitet konfigurerer et program slik at det kjører i et miljø som ligner på et operativsystem som ikke er XP.

1. Klikk **Start** → **Alle programmer** → **Tilbehør** → **Veiviser for programkompatibilitet** → **Neste**.
2. Følg anvisningene på skjermen.

Windows Vista:

Veiviser for programkompatibilitet konfigurerer et program slik at det kjører i et miljø som ligner på et operativsystem som ikke er Windows Vista.

1. Klikk **Start**  → **Kontrollpanel** → **Programmer** → **Bruke et eldre program med denne versjonen av Windows**.
2. I velkomstvinduet, klikker du **Neste**.
3. Følg anvisningene på skjermen.

Det vises et blått vindu

Slå av datamaskinen —

Hvis maskinen ikke reagerer når du trykker en tast på tastaturet eller flytter på musen, trykker du på strømknappen i minst 8-10 sekunder (til maskinen slår seg av). Deretter starter du maskinen på nytt.

Andre programvareproblemer

Les dokumentasjonen for programvaren eller ta kontakt med programvareprodusenten for å få informasjon om feilsøking —

- 1 Kontroller at programmet er kompatibelt med operativsystemet på maskinen.
- 1 Kontroller at maskinen overholder minimumskravene til maskinvare for å kunne kjøre programvaren. Du finner flere opplysninger i programvaredokumentasjonen.
- 1 Kontroller at programmet er installert og konfigurert på riktig måte.
- 1 Kontroller at enhetsdriverne ikke er i konflikt med programmet.
- 1 Hvis nødvendig, avinstallerer du programmet og installerer det på nytt.

Ta umiddelbart sikkerhetskopier av filene dine

Kjør et virusprogram, for å sjekke harddisken, disketter, CD-er eller DVD-er

Lagre og lukk eventuelle åpne filer eller programmer, og slå av datamaskinen via Start-menyen

Minneproblemer

Før du arbeider inne i datamaskinen, må du lese sikkerhetsinformasjonen som fulgte med datamaskinen. Hvis du vil ha informasjon om beste praksiser for sikkerhet, kan du se hjemmesiden for etterfølgelse av forskrifter på www.dell.com på www.dell.com/regulatory_compliance.

Hvis du får en melding om at det ikke er tilstrekkelig minne —

- 1 Lagre og lukk alle åpne filer og avslutt alle åpne programmer som du ikke bruker, for å se om dette løser problemet.
- 1 I programvaredokumentasjonen finner du minimumskravene til minne. Hvis nødvendig, installerer du mer minne (se [Sette inn igjen en minnemodul](#)).
- 1 Ta ut og sett inn minnemodulene igjen (se [Minne](#)), for å kontrollere at maskinen kommuniserer med minnet.
- 1 Kjør programmet Dell Diagnostics (se [Dell Diagnostics](#)).

Hvis du opplever andre minneproblemer —

- 1 Ta ut og sett inn minnemodulene igjen (se [Minne](#)), for å kontrollere at maskinen kommuniserer med minnet.
- 1 Pass på at du følger retningslinjene for installasjon av minne (se [Sette inn igjen en minnemodul](#)).
- 1 Kontroller at minnetypen du bruker, støttes av maskinen. For mer informasjon om hvilken type minne som støttes av datamaskinen, se *Installasjonsveiledning* for din datamaskin på support.dell.com.
- 1 Kjør programmet Dell Diagnostics (se [Dell Diagnostics](#)).

Strømproblemer

Før du arbeider inne i datamaskinen, må du lese sikkerhetsinformasjonen som fulgte med datamaskinen. Hvis du vil ha informasjon om beste praksiser for sikkerhet, kan du se hjemmesiden for etterfølgelse av forskrifter på www.dell.com på www.dell.com/regulatory_compliance.

Hvis strømlampen lyser grønt og maskinen ikke reagerer — Se [Diagnoselamper](#).

Hvis strømlampen ikke lyser — Maskinen er enten slått av eller den får ikke strøm.

- 1 Koble til strømledningen på nytt, både bak på maskinen og til strømuttaket.
- 1 Forsøk å koble til strøm uten å benytte grenuttak, skjøteledninger eller overspenningsavledere, for å kontrollere om maskinen lar seg slå på.
- 1 Kontroller at grenuttak som benyttes, er satt inn i et strømuttak og er skrudd på.
- 1 Test strømuttaket med en annen enhet, for eksempel en lampe, for å kontrollere at det fungerer.

Fjern interferens — Noen mulige årsaker til interferens er:

- 1 Skjøteledninger for strøm, tastatur og mus
- 1 For mange enheter koblet til samme grenuttak
- 1 Flere grenuttak er koblet til den samme stikkkontakten

Lyd- og høyttalerproblemer

Før du arbeider inne i datamaskinen, må du lese sikkerhetsinformasjonen som fulgte med datamaskinen. Hvis du vil ha informasjon om beste praksiser for sikkerhet, kan du se hjemmesiden for etterfølgelse av forskrifter på www.dell.com på www.dell.com/regulatory_compliance.

Ingen lyd fra høyttalerne

 **OBS!** Volumkontrollen på enkelte MP3-spillere og andre mediaspillere overstyrer voluminnstillingene i Windows. Kontroller bestandig at volumet på mediaspillere ikke har blitt skrudd ned eller av.

Juster lydvolument i Windows — Klikk eller dobbeltklikk høyttalerikonet i det nederste høyre hjørnet av skjermen. Kontroller at lyden er skrudd opp og at den ikke er slått av.

Koble hodetelefonene fra hodetelefonkontakten — Lyden fra høyttaleren deaktiveres automatisk når du kobler hodetelefoner til hodetelefonkontakten på frontpanelet på maskinen.

Fjern eventuell interferens — Slå av eventuelle vifter, lysrør eller halogenlamper i nærheten, for å kontrollere om disse forårsaker interferens.

Kjør feilsøkningsverktøyet for maskinvare — Se [Feilsøkningsverktøy for maskinvare](#).

Ingen lyd fra hodetelefonene

Kontroller ledningstilkoblingen — Kontroller at hodetelefonledningen er satt helt inn i hodetelefonkontakten. Se *Installasjonsveiledning* for din datamaskin på [support.dell.com](#).

Juster lydvolument i Windows — Klikk eller dobbeltklikk høyttalerikonet i det nederste høyre hjørnet av skjermen. Kontroller at lyden er skrudd opp og at den ikke er slått av.

Video og skjermproblemer

Før du arbeider inne i datamaskinen, må du lese sikkerhetsinformasjonen som fulgte med datamaskinen. Hvis du vil ha informasjon om beste praksiser for sikkerhet, kan du se hjemmesiden for etterfølgelse av forskrifter på [www.dell.com](#) på [www.dell.com/regulatory_compliance](#).

 **MERKNAD:** Hvis datamaskinen ble levert med et installert PCI-grafikkort, er det ikke nødvendig å ta ut dette når det installeres ekstra grafikkort. Kortet er imidlertid nødvendig for feilsøkningsformål. Hvis du fjerner kortet, må du lagre dette på en sikker måte. Gå til [support.dell.com](#) for å få informasjon om grafikkortet.

Kontroller diagnoselampene —

Se [Diagnoselamper](#).

Kontroller skjerminnstillingene —

Se *Dell™ Technology Guide* (teknologihåndbok) på datamaskinen eller på [support.dell.com](#).

Juster skjerminnstillingene i Windows —

Windows XP:

1. Klikk **Start** → **Kontrollpanel** → **Utseende og temaer**.
2. Klikk i området du ønsker å endre, eller klikk **Visning**-ikonet.
3. Prøv forskjellige innstillinger for **Fargekvalitet** og **Skjermopplosning**.

Windows Vista:

1. Klikk **Start**  → **Kontrollpanel** → **Maskinvare og lyd** → **Personalisering** → **Skjerminnstillinger**.
2. Juster **Opplosning** og **Fargeinnstillinger** etter behov.

Bare deler av skjermen er lesbar

Koble til en ekstern skjerm —

1. Slå av datamaskinen og koble en ekstern skjerm til datamaskinen.
2. Slå på datamaskinen og skjermen og juster skjermens lysstyrke og kontrast.

Hvis den eksterne skjermen fungerer, er kanskje datamaskinens skjerm- eller videokontroller ødelagt. Kontakt Dells kundestøtte.

Dell™ Technical Update

Dell Technical Update-tjenesten (teknisk oppdatering) gir proaktive meldinger per e-post om programvare- og maskinvareoppdateringer for datamaskinen. Tjenesten er gratis og kan tilpasses med hensyn til innhold, format og hvor ofte du mottar meldinger.

Du kan melde deg på Dell Technical Update-tjenesten ved å gå til support.dell.com/technicalupdate.

[Tilbake til innholdssiden](#)

[Tilbake til innholdssiden](#)

WLAN/WiMax-kort

Dell™ Latitude™ E6500 Servicehåndbok

- [Ta ut et WLAN/WiMax-kort](#)
- [Sette inn et WLAN/WiMax-kort](#)

Før du arbeider inne i datamaskinen, må du lese sikkerhetsinformasjonen som fulgte med datamaskinen. Hvis du vil ha informasjon om beste praksiser for sikkerhet, kan du se hjemmesiden for etterfølgelse av forskrifter på www.dell.com på www.dell.com/regulatory_compliance.

Datamaskinen har støtte for et trådløst lokalnettverkskort (WLAN) eller et WiMax-kort. Hvis du bestilte et WLAN/WiMax-kort sammen med datamaskinen, er kortet allerede installert.

Ta ut et WLAN/WiMax-kort

1. Følg fremgangsmåten i [Før du arbeider inne i datamaskinen](#).
2. Lukk skjermen og snu datamaskinen opp-ned.
3. Ta av bunnen på basisenheten (se [Ta av bunnen på basisenheten](#)).
4. Koble antennekablene fra WLAN/WiMax-kortet.
5. Ta ut M2 x 3 mm-skruen som holder WLAN/WiMax-kortet på plass.

Kortet løses ut i en 45-graders vinkel.

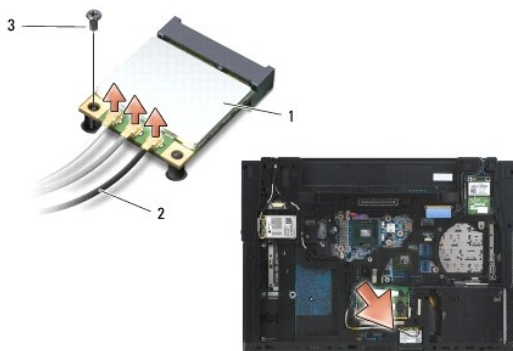

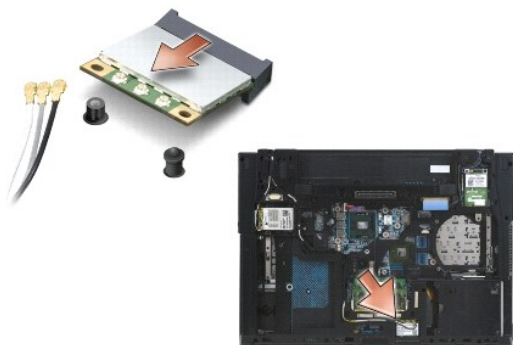

1	WLAN/WiMax-kort	2	antennekabelkontakter (3)
3	M2 x 3 mm-skrue		

6. Skyv WLAN/WiMax-kortet ut i 45-graders vinkel fra kontakten.



Sette inn et WLAN/WiMax-kort

 **MERKNAD:** Kontaktene er laget slik at kortet må settes riktig inn. Hvis du føler motstand, må du kontrollere kontaktene på kortet og hovedkortet, og innrette kortet på nytt.

 **MERKNAD:** For å unngå skade på WLAN/WiMax-kortet må du forsikre deg om at ikke kablene er under kortet når du setter kortet på plass.

 **OBS!** Kortsporet vil være merket med et WLAN/WiMax-merke. Ikke installer WLAN/WiMax-kortet i noe annet kortspor.

1. Skyv WLAN/WiMax-kortet inn i kontakten.
2. Trykk kortet ned til justeringspinnen og hold det på plass.
3. Stram skruen på WLAN/WiMax-kortet.
4. Koble de riktige antennekablene til WLAN/WiMax-kortet du installerer:

Hvis WLAN/WiMax-kortet har to trekanten på etiketten (hvit og svart), kobler du den hvite antenneledningen til kontakten merket "main" (hvit trekant) og den svarte antenneledningen til kontakten merket "aux" (svart trekant). Plasser den gjenværende grå kabelen i chassiset ved siden av holderen ved siden av kortet.

Hvis WLAN/WiMax-kortet har tre trekanten på etiketten (hvit, svart og grå), kobler du den hvite antenneledningen til den hvite trekanten, den svarte antenneledningen til den svarte trekanten og den grå antenneledningen til den grå trekanten.

 **OBS!** Kontroller at kablene er dyttet inn i kabelføringen.

5. Sett på bunnen på basisenheten (se [Sette på bunnen på basisenheten](#)).
6. Sett inn batteriet (se [Sette inn batteriet](#)).

[Tilbake til innholdssiden](#)

[Tilbake til innholdssiden](#)

WPAN/UWB-kort

Dell™ Latitude™ E6500 Servicehåndbok

- [Ta ut et WPAN/UWB-kort](#)
- [Sette inn et WPAN/UWB-kort](#)

Før du arbeider inne i datamaskinen, må du lese sikkerhetsinformasjonen som fulgte med datamaskinen. Hvis du vil ha informasjon om beste praksiser for sikkerhet, kan du se hjemmesiden for etterfølgelse av forskrifter på www.dell.com på www.dell.com/regulatory_compliance.

Datamaskinen har støtte for trådløst personnettverkskort (WPAN/UWB). Hvis du bestilte et trådløst WPAN/UWB-kort sammen med datamaskinen, er kortet allerede installert.

OBS! Flash Cache-moduler (FCM) passer både i WWAN- og i WPAN-minikortspor. Hvis du vil ha mer informasjon om FCM, kan du se [Flash Cache-moduler](#).

Ta ut et WPAN/UWB-kort

1. Følg fremgangsmåten i [Før du arbeider inne i datamaskinen](#).
2. Lukk skjermen og snu datamaskinen opp-ned.
3. Ta av venstre hengseldeksel (se [Ta av hengseldekslene](#)).
4. Ta av bunnen på basisenheten (se [Ta av bunnen på basisenheten](#)).
5. Koble fra den blå antennekabelen fra WPAN/UWB-kortet.
6. Ta ut M2 x 3 mm-skruen fra WPAN/UWB-kortet.

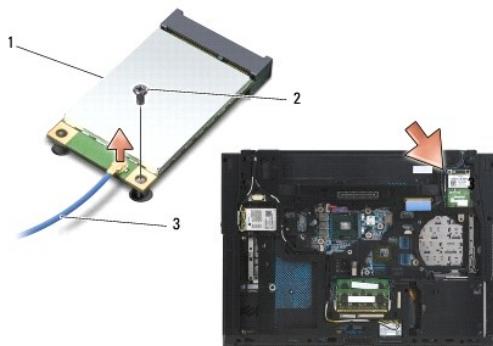

1	WPAN/UWB-kort	2	M2 x 3 mm-skrue
3	antennekabel		

7. Skyv WPAN/UWB-kortet i 45-graders vinkel ut av kontakten.

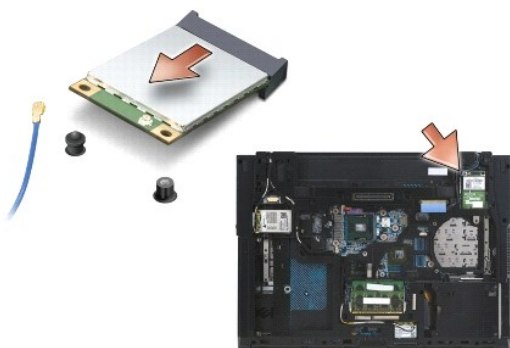

Sette inn et WPAN/UWB-kort

- ➡ **MERKNAD:** Kontaktene er laget slik at kortet må settes riktig inn. Hvis du føler motstand, må du kontrollere kontaktene på kortet og hovedkortet og innrette kortet på nytt.
- ➡ **MERKNAD:** For å unngå skade på WPAN/UWB-kortet må du forsikre deg om at ikke kablene er under kortet når du setter kortet på plass.
- ➡ **MERKNAD:** WPAN/UWB/FCM er preget på innsiden av minikortsporet. Ikke installer WPAN-kort (BT/UWB) i noe annet minikortspor.

1. Skyv WPAN/UWB-kortet inn i kontakten.
2. Trykk kortet ned til justeringspinnen og hold det på plass.
3. Sett inn skruen i WPAN/UWB-kortet.
4. Koble til den blå antennekabelen til WPAN/UWB-kortet.
5. Sett på venstre hengseldeksel (se [Sette på hengseldekslene](#)).
6. Sett på bunnen på basisenheten (se [Sette på bunnen på basisenheten](#)).
7. Sett inn batteriet (se [Sette inn batteriet](#)).

[Tilbake til innholdssiden](#)

[Tilbake til innholdssiden](#)

WWAN-kort

Dell™ Latitude™ E6500 Servicehåndbok

- [Ta ut et WWAN-kort](#)
- [Sette inn et WWAN-kort](#)

Før du arbeider inne i datamaskinen, må du lese sikkerhetsinformasjonen som fulgte med datamaskinen. Hvis du vil ha informasjon om beste praksiser for sikkerhet, kan du se hjemmesiden for etterfølgelse av forskrifter på www.dell.com på www.dell.com/regulatory_compliance.

Datamaskinen har støtte for trådløst stornettverkskort (WWAN). Hvis du bestilte et WWAN-kort sammen med datamaskinen, er kortet allerede installert.

OBS! Flash Cache-moduler (FCM) passer i WWAN- og WPAN-minikortspor. Hvis du vil ha mer informasjon om FCM, kan du se [Flash Cache-moduler](#).

Ta ut et WWAN-kort

1. Følg fremgangsmåten i [Før du arbeider inne i datamaskinen](#).
2. Lukk skjermen og snu datamaskinen opp-ned.
3. Ta av bunnen på basisenheten (se [Ta av bunnen på basisenheten](#)).
4. Koble antennekablene fra WWAN-kortet.
5. Fjern M2 x 3 mm skruen som holder WWAN-kortet på plass. Kortet spretter opp i en 30-graders vinkel i forhold til hovedkortet.

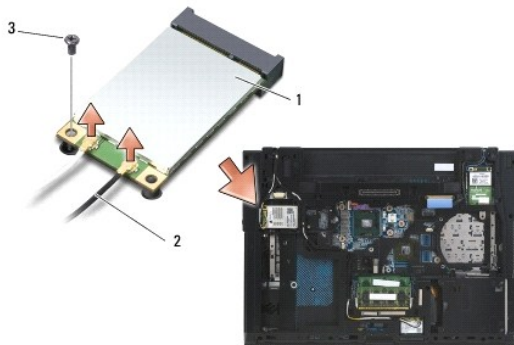

1	WWAN-kort	2	antennekabelkontakter (2)
3	M2 x 3 mm-skrue		

6. Skyv WWAN-kortet i 45-graders vinkel ut av kontakten.

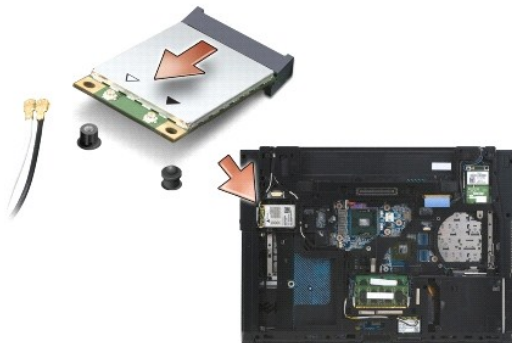

Sette inn et WWAN-kort

- ➡ **MERKNAD:** Kontaktene er laget slik at kortet må settes riktig inn. Hvis du føler motstand, må du kontrollere kontaktene på kortet og hovedkortet og innrette kortet på nytt.
- ➡ **MERKNAD:** For å unngå skade på WWAN-kortet må du forsikre deg om at ikke kablene er under kortet når du setter kortet på plass.
- ➡ **MERKNAD:** Ordene **WWAN/FCM** er preget inne i kortsporet. Ikke installer WWAN-kort i noe annet minikortspor.

1. Skyv WWAN-kortet inn i kontakten.
2. Trykk kortet ned til justeringspinnen og hold det på plass.
3. Sett inn M2 x 3 mm-skruen.
4. Koble den hvite antennekabelen til kontakten som er merket "main" (hvit trekant) og koble den sorte antennekabelen til kontakten som er merket "aux" (sort trekant).
5. Sett på bunnen på basisenheten (se [Sette på bunnen på basisenheten](#)).

[Tilbake til innholdssiden](#)